

GRITSY

Κουρευτική μηχανή σχεδιασμένη για επαγγελματίες



ΕΓΧΕΙΡΙΔΙΟ ΧΡΗΣΤΗ

Αγαπητέ πελάτη,

Σας ευχαριστούμε που αγοράσατε το προϊόν μας.

Από τώρα και στο εξής, μπορείτε να κουρευτείτε στο σπίτι χωρίς να πάτε στο κουρείο. Αποκτήστε εκπληκτικά στυλιζαρισμένα κουρέματα επαγγελματικής εμφάνισης με την εκπληκτική κουρευτική μηχανή Gritsy! Απαραίτητο για λεπτομερή εργασία σε μαλλιά, γένια και μουστάκια. Η κουρευτική μηχανή Gritsy διαθέτει λεπτές λεπίδες ακριβείας για να σας προσφέρει τις καλύτερες δυνατότητες styling! Καθώς η κουρευτική μηχανή Gritsy είναι ασύρματη, είναι κατάλληλη και για ταξίδια. Διατηρήστε τον εαυτό σας και την οικογένειά σας στην τρίχα παντού και πάντα, εξοικονομώντας χρόνο και χρήμα!

Αυτό το εγχειρίδιο αναφέρεται στις οδηγίες ασφαλείας και στις οδηγίες λειτουργίας. Διαβάστε προσεκτικά αυτό το εγχειρίδιο προτού χρησιμοποιήσετε το προϊόν.

Η ΣΥΣΚΕΥΑΣΙΑ ΠΕΡΙΛΑΜΒΑΝΕΙ:

- 1 x Εργαλείο κουρέματος μαλλιών
- 4 x Οδηγοί χτένας (1,5/3/6/9mm)
- 1x Καλώδιο φόρτισης USB
- 1x Βούρτσα καθαρισμού
- 1 x Λιπαντικό λεπίδας
- 1 x Εγχειρίδιο χρήση



ΧΑΡΑΚΤΗΡΙΣΤΙΚΑ

Επαγγελματικό Κουρευτική μηχανή	Μοτέρ	Τάση λειτουργίας: 7200RP Τάση εισόδου: 5.0 V-1000 mA Τάση εξόδου: 5.0 V - 100 mA
	Μπαταρία	Τύπος μπαταρίας: 1200 mAh
		Χρόνος φόρτισης: 2 ώρες
	Φόρτιση	Χρόνος λειτουργίας: 3- 4 ώρες
		Σύνδεση USB με προσαρμογέα
		Ισχύς: 5W

ΕΙΔΟΠΟΙΗΣΗ:

Πριν αποσταλούν οι κουρευτικές από το εργοστάσιο, ελέγχεται η αιχμηρότητα των λεπίδων. Χρησιμοποιείται μαύρο βαμβακερό νήμα για την προσομοίωση των ανθρώπινων μαλλιών για κοπή. Εάν λάβετε μια κουρευτική μηχανή με μαύρο χνούδι στη λεπίδα, αυτό είναι μόνο ένα υπόλειμμα δοκιμής. Το προϊόν είναι ολοκαίνουργιο.

ΟΔΗΓΙΕΣ ΑΣΦΑΛΕΙΑΣ

ΔΙΑΒΑΣΤΕ ΠΡΟΣΕΚΤΙΚΑ ΚΑΙ ΑΠΟΘΗΚΕΥΣΤΕ ΓΙΑ ΜΕΛΛΟΝΤΙΚΗ ΧΡΗΣΗ.

- Αυτή η κουρευτική μηχανή μπορεί να χρησιμοποιηθεί από παιδιά ηλικίας 8 ετών και άνω και από άτομα με σωματικές ή ψυχικές διαταραχές ή από άπειρα άτομα, εάν έχουν σωστή επίβλεψη ή έχουν ενημερωθεί για τον τρόπο χρήσης της κουρευτικής μηχανής με ασφαλή τρόπο και κατανοούν τους πιθανούς κινδύνους. Ο καθαρισμός και η συντήρηση δεν πρέπει να εκτελούνται από παιδιά, εκτός εάν είναι μεγαλύτερα των 8 ετών και υπό επίβλεψη. Κρατήστε την κουρευτική μηχανή και το τροφοδοτικό της μακριά από παιδιά ηλικίας κάτω των 8 ετών. Μην αφήνετε τα παιδιά να παίζουν με την κουρευτική μηχανή.

- Αυτή η κουρευτική μηχανή προορίζεται μόνο για οικιακή χρήση και έχει σχεδιαστεί για την κοπή ανθρώπινων μαλλιών και γενειάδων. Μην τη χρησιμοποιείτε για εμπορικούς σκοπούς ή για το κούρεμα τριχώματος ζώων.
- Χρησιμοποιήστε την κουρευτική μηχανή μόνο με τον αρχικό τροφοδοτικό και το εξάρτημα χτένας που παρέχονται.
- Πριν συνδέσετε τον προσαρμογέα σε πρίζα, βεβαιωθείτε ότι η τάση που αναγράφεται στην ετικέτα αξιολόγησης αντιστοιχεί με την τάση στην πρίζα.
- Μην εκθέτετε την κουρευτική μηχανή (συμπεριλαμβανομένων των αξεσουάρ της) σε εξωτερικό περιβάλλον, ακραίες θερμοκρασίες, άμεσο ηλιακό φως, υπερβολική υγρασία ή υπερβολικά σκονισμένα περιβάλλοντα.
- Μην τοποθετείτε την κουρευτική μηχανή (συμπεριλαμβανομένων των αξεσουάρ της) κοντά σε θερμαντήρες, ανοιχτές φλόγες ή άλλο εξοπλισμό που προκαλεί θερμότητα.

Προειδοποίηση:



Μην χρησιμοποιείτε την κουρευτική μηχανή στο μπάνιο ή στο ντους. Μην το καθαρίζετε κάτω από τρεχούμενο νερό, μην το ψεκάξετε με νερό ή άλλο υγρό, και μην το βυθίζετε σε νερό ή άλλο υγρό.

- Φορτίστε και χρησιμοποιήστε την κουρευτική μηχανή σε επαρκή απόσταση από το μπάνιο, τον νιπτήρα ή δοχεία με νερό.
- Κρατήστε την κουρευτική μηχανή σε επαρκή απόσταση από τα μάτια και τα ρούχα.
- Μην αποσυνδέετε το τροφοδοτικό από την πρίζα τραβώντας το καλώδιο τροφοδοσίας. Αυτό μπορεί να προκαλέσει ζημιά στον μετασχηματιστή ή στην πρίζα. Αποσυνδέετε το τροφοδοτικό από την πρίζα τραβώντας το βύσμα από την πρίζα.
- Μην τοποθετείτε το καλώδιο του μετασχηματιστή πάνω σε αιχμηρά αντικείμενα.
- Σε περίπτωση που η κουρευτική μηχανή, το εξάρτημα χτένας ή το τροφοδοτικό έχει υποστεί ζημιά με οποιονδήποτε τρόπο, μην το χρησιμοποιείτε.
- Προκειμένου να αποφευχθούν επικίνδυνες καταστάσεις, μην επισκευάσετε μόνοι σας την κουρευτική μηχανή ή οποιοδήποτε από τα αξεσουάρ της και μην την τροποποιήσετε με οποιονδήποτε τρόπο. Για όλες τις επισκευές, επικοινωνήστε με ένα εξουσιοδοτημένο κέντρο σέρβις. Παραβιάζοντας το προϊόν κινδυνεύετε να ακυρώσετε τα νομικά σας δικαιώματα που απορρέουν από μη ικανοποιητική απόδοση ή εγγύηση ποιότητας.
- Απενεργοποιήστε τη συσκευή και αποσυνδέστε την από την πρίζα όταν δεν τη χρησιμοποιείτε, πριν τοποθετήσετε ή αφαιρέσετε τα εξαρτήματα και επίσης πριν από τον καθαρισμό της.

- Μην χρησιμοποιείτε ποτέ τη συσκευή σας χωρίς να προσέχετε! Αποσυνδέετε πάντα αυτήν τη συσκευή από την πρίζα αμέσως μετά από τη χρήση.
- Μη χειρίζεστε τη συσκευή με σπασμένο καλώδιο ή βύσμα ή εάν η συσκευή δυσλειτουργεί, ή αν έχει πέσει κάτω ή έχει υποστεί ζημιά.
- Μην τυλίγετε το καλώδιο γύρω από τη συσκευή.
- Οποιαδήποτε συντήρηση ή επισκευή πρέπει να εκτελείται από εξουσιοδοτημένο αντιπρόσωπο σέρβις.
- Μην το χρησιμοποιείτε σε εξωτερικούς χώρους ή σε χώρους με υγρασία.
- Η χρήση εξαρτημάτων που δεν παρέχονται από τον κατασκευαστή μπορεί να προκαλέσει πυρκαγιά, ηλεκτροπληξία ή τραυματισμό και ζημιά στη συσκευή.
- Για να προστατευτείτε από τον κίνδυνο ηλεκτροπληξίας, μην βυθίζετε ποτέ τη συσκευή και μην την αφήνετε να έρθει σε επαφή με νερό ή άλλα υγρά. Μη χρησιμοποιείτε τη συσκευή με βρεγμένα χέρια. Εάν η συσκευή βραχεί ή να πέσει στο νερό, αφαιρέστε αμέσως το βύσμα από την πρίζα. Μη βάλετε τα χέρια σας στο νερό.
- Μη ρίχνετε ή εισάγετε κανένα αντικείμενο σε οποιοδήποτε άνοιγμα.
- Χρησιμοποιήστε αυτήν τη συσκευή μόνο για τον σκοπό για τον οποίο προορίζεται.

ΠΡΟΕΙΔΟΠΟΙΗΣΗ: Κρατήστε τη συσκευή στεγνή.

ΕΞΑΡΤΗΜΑΤΑ

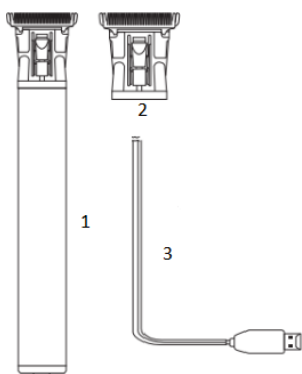

1. Κύρια μονάδα
2. Κεφαλή κοπής
3. Βύσμα
4. Τυπικό καλώδιο φόρτισης UB 5V
5. Χτένες (1,5/3/6/10mm)
6. Βούρτσα καθαρισμού
7. Τυπική θύρα φόρτισης 5V/USB

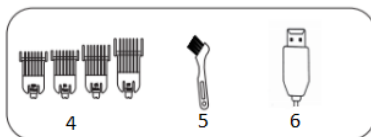

1. Κεραμικές λεπίδες ακριβείας τιτανίου
2. Μεταλλικό σώμα
3. Κουμπί ON/OFF
Θύρα φόρτισης τύπου USB
4. Κεφαλή τύπου T
5. Μπαταρία ιόντων λιθίου 1200 mAh
6. Ισχυρός κινητήρας 5W



ΦΟΡΤΙΣΗ



1. Εισαγάγετε τον φορτιστή στο πίσω μέρος της κουρευτικής μηχανής, συνδέστε τον στην τροφοδοσία για να ξεκινήσετε τη φόρτιση.
2. Η ενδεικτική λυχνία αρχίζει να αναβοσβήνει, υποδεικνύοντας ότι ξεκινά η φόρτιση. Όταν η συσκευή φορτιστεί πλήρως, το πράσινο φως θα ανάψει και θα σταματήσει να αναβοσβήνει.

ΣΗΜΕΙΩΣΗ:

- Βεβαιωθείτε ότι ο διακόπτης τροφοδοσίας είναι ρυθμισμένος στη θέση OFF πριν φορτίσετε την κουρευτική μηχανή.
- Μετά τη σύνδεση της κουρευτικής μηχανής σε μια πρίζα, θα ανάψει η ένδειξη φόρτισης LED. Η πλήρης φόρτιση διαρκεί περίπου 2 ώρες.

Εάν φορτίζετε την κουρευτική μηχανή για πρώτη φορά ή εάν δεν την έχετε χρησιμοποιήσει για μεγάλο χρονικό διάστημα (περισσότερο από 3 μήνες), τότε μια πλήρης φόρτιση μπορεί να διαρκέσει περισσότερο.

Προσοχή:

Μην χρησιμοποιείτε την κουρευτική μηχανή κατά τη φόρτιση.

- Αποσυνδέστε τη φορτισμένη κουρευτική μηχανή από το τροφοδοτικό και αποσυνδέστε το τροφοδοτικό από την πρίζα. Αφού αποσυνδέσετε την κουρευτική μηχανή από το τροφοδοτικό, η ένδειξη φόρτισης LED θα σβήσει. Μια πλήρως φορτισμένη κουρευτική μηχανή θα λειτουργεί για περίπου 3-4 ώρες.

Συστάσεις για την επίτευξη της μεγαλύτερης διάρκειας ζωής της μπαταρίας:

- Φορτίστε την κουρευτική μηχανή σε θερμοκρασία δωματίου.
- Μην αφήνετε τη κουρευτική μηχανή συνδεδεμένη στην πηγή ηλεκτρικής ενέργειας για περισσότερο από όσο είναι απαραίτητο για τη φόρτιση.
- Μην περιμένετε η κουρευτική μηχανή να αποφορτιστεί πλήρως. Είναι καλύτερα να επαναφορτίσετε την μπαταρία προτού η μπαταρία τελειώσει εντελώς.
- Ιδανικά, αποθηκεύστε την κουρευτική μηχανή πλήρως φορτισμένη.
- Εάν δεν χρησιμοποιείτε την κουρευτική μηχανή για μεγάλο χρονικό διάστημα, φορτίστε την τουλάχιστον μία φορά κάθε 6 μήνες.

ΒΗΜΑΤΑ ΕΓΚΑΤΑΣΤΑΣΗΣ

1. Επιλέξτε το κατάλληλο μήκος μιας χτένας.
Μπορείτε να επιλέξετε 4 διαφορετικά μεγέθη:
 - 1,5 mm
 - 3 mm
 - 6 mm
 - 10 mm

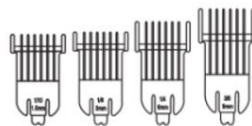

2. Τοποθετήστε τη χτένα. Ευθυγραμμίστε τη χτένα με το άκρο της λεπίδας
3. Σπρώξτε ελαφρά προς τα εμπρός για να το τοποθετήσετε.





Αποσυναρμολόγηση: Τραβήξτε τη χτένα προς τα πάνω (κρατώντας το άκρο της χτένας).

ΑΦΑΙΡΕΣΗ ΛΕΠΙΔΑΣ ΚΑΙ ΕΓΚΑΤΑΣΤΑΣΗ

ΑΦΑΙΡΕΣΗ

Αφαιρέστε τη λεπίδα χρησιμοποιώντας ένα κατσαβίδι (δεν περιλαμβάνεται) για να χαλαρώσετε τις βίδες στην κεφαλή της λεπίδας. Βεβαιωθείτε ότι η λεπίδα δεν πέφτει στο έδαφος (χρησιμοποιήστε το ένα χέρι για να κρατήσετε την κεφαλή).

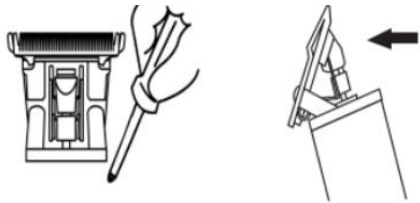

ΕΓΚΑΤΑΣΤΑΣΗ

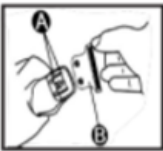

Το ελατήριο λεπίδας ευθυγραμμίζεται με το ελατήριο A στη λεπίδα της κεφαλής B.



Σφίξτε τη βίδα με ένα κατσαβίδι και βεβαιωθείτε ότι η κεφαλή της λεπίδας είναι καλά στερεωμένη.

ΟΔΗΓΙΕΣ ΛΕΙΤΟΥΡΓΙΑΣ

Πριν κόψετε μαλλιά:

1. Η κουρευτική μηχανή πρέπει να είναι καθαρή, λαδωμένη και σε άριστη κατάσταση.
2. Τοποθετήστε μια πετσέτα ή μια κάπα γύρω από τον λαιμό, για να καλύψετε τα ρούχα.
3. Τοποθετήστε το άτομο του οποίου τα μαλλιά πρέπει να κοπούν σε σκαμνί ή καρέκλα, ή έτσι ώστε το πάνω μέρος του κεφαλιού να είναι σχεδόν ομοιόμορφο με το επίπεδο των ματιών σας.

4. Αφού χτενίσετε τα μαλλιά και τα ξεμπερδέψετε, κρατήστε άνετα και χαλαρά την κουρευτική μηχανή. Η λαβή θα σας βοηθήσει να διατηρήσετε άνετο, ακριβή έλεγχο κοπής.

Σημείωση: Για να συνδέσετε οδηγούς χτένες, κρατήστε τη χτένα με τα δόντια προς τα πάνω. Προσαρμόστε το εξάρτημα οδηγού χτένας σταθερά στο κάτω μέρος της λεπίδας της κουρευτικής μηχανής.

ΧΡΗΣΗ

Αφού ρυθμίσετε τη χτένα κοπής στο επιθυμητό μήκος, ενεργοποιήστε το ψαλίδι και μετακινήστε απαλά το άκρο της λεπίδας στη γενειάδα ή τα μαλλιά σας με αργές κινήσεις.

Σημείωση: μπορείτε να ξυρίσετε πλήρως τη γενειάδα σας αν δεν συνδέσετε μια χτένα. Ωστόσο, πρέπει να προσέξετε να μην κόψετε το δέρμα σας.

ΠΡΟΣΟΧΗ!

Την πρώτη φορά που κόβετε μαλλιά, κόψτε μόνο μια μικρή ποσότητα μέχρι να εξοικειωθείτε με το μήκος κάθε χτένας. Ξεκινήστε πάντα τοποθετώντας τη μεγαλύτερη χτένα στην κουρευτική μηχανή και, στη συνέχεια, χρησιμοποιήστε μικρότερες χτένες εάν το επιθυμητό μήκος είναι μικρότερο. Θυμηθείτε, μετά από επαγγελματικό κούρεμα, τα μαλλιά μεγαλώνουν ομοιόμορφα σε όλο το κεφάλι και ένα τριμάρισμα στον αυχένα και τα πλαϊνά μπορεί να είναι το μόνο που χρειάζεται για να έχετε μια κομψή, καλλωπισμένη εμφάνιση.

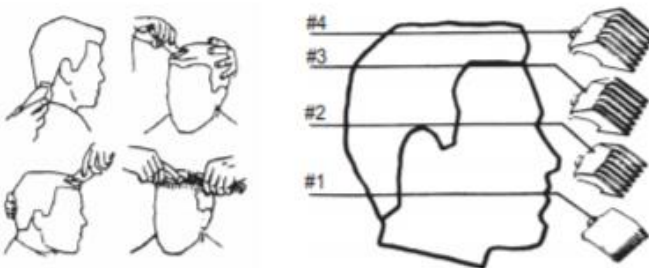

ΚΑΘΑΡΙΣΜΟΣ ΚΑΙ ΣΥΝΤΗΡΗΣΗ



Καθαρίστε τη λεπίδα με πινέλο καθαρισμού.

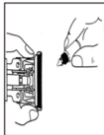

Πριν από τη χρήση, εφαρμόστε λίγο λάδι στη λεπίδα στα σημεία με κόκκινη σήμανση όπως στην εικόνα αριστερά.

ΣΗΜΕΙΩΣΗ:

- Μην αποσυναρμολογήσετε το προϊόν.
- Δεν πρέπει να χρησιμοποιείτε νερό για να πλένετε την κουρευτική μηχανή. Διατηρείτε την μακριά από την υγρασία κατά τη λειτουργία.
- Χρησιμοποιήστε μόνο ένα ελαφρώς νωπό πανί ή ουδέτερο υγρό σαπούνι για να καθαρίσετε το προϊόν.
- Ποτέ μην φορτίζετε το προϊόν σε θερμοκρασία άνω των 40°C ή κάτω από 0°C.
- Η ελαφρά θέρμανση κατά τη λειτουργία ή τη φόρτιση είναι φυσιολογική.
- Μετά τη λήξη της διάρκειας ζωής της μπαταρίας, αφαιρέστε και απορρίψτε την μπαταρία με ασφαλή τρόπο στον καθορισμένο χώρο ανακύκλωσης. Ποτέ μην την πετάξετε αλλού.



ΛΑΔΙ

Οι λεπίδες της κουρευτικής μηχανής θα πρέπει να λιπαίνονται μετά από κάθε κούρεμα. Απλά τοποθετήστε λίγες σταγόνες λαδιού κουρευτικής μηχανής στις λεπίδες στα σημεία A και B. Χρησιμοποιήστε μόνο το παρεχόμενο λάδι κουρευτικής μηχανής που περιλαμβάνεται στη συσκευασία. Λόγω της υψηλής ταχύτητας της κουρευτικής μηχανής, πρέπει να χρησιμοποιείται ο σωστός τύπος λαδιού. Μη χρησιμοποιείτε λάδι μαλλιών, γράσο ή λάδι αναμεμιγμένο με κηροζίνη ή



οποιοδήποτε διαλύτη, καθώς ο διαλύτης θα εξατμιστεί και θα αφήσει το παχύ λάδι, επιβραδύνοντας τις λεπίδες.

ΑΝΤΙΜΕΤΩΠΙΣΗ ΠΡΟΒΛΗΜΑΤΩΝ

Εάν η κουρευτική μηχανή δεν φορτίζει, ελέγξτε τα παρακάτω πριν το επιστρέψετε για επισκευή:

Εάν η κουρευτική μηχανή δεν λειτουργεί και είναι πλήρως φορτισμένη, ενεργοποιήστε τη μονάδα και πιέστε τις λεπίδες χειροκίνητα. Το λάδι μπορεί να έχει στεγνώσει μεταξύ των λεπίδων, οπότε μπορεί να κολλήσουν προσωρινά μεταξύ τους.

Οδηγίες ανακύκλωσης και απόρριψης



Η συγκεκριμένη σήμανση υποδεικνύει ότι το προϊόν δεν πρέπει να απορρίπτεται μαζί με άλλα οικιακά απόβλητα και ισχύει για όλες τις χώρες της

ΕΕ. Για την αποφυγή πιθανής βλάβης στο περιβάλλον ή την ανθρώπινη υγεία από την ανεξέλεγκτη διάθεση αποβλήτων, ανακυκλώστε τη συσκευή με υπευθυνότητα προκειμένου να εξασφαλιστεί η βιώσιμη επαναχρησιμοποίηση υλικών πόρων. Για να επιστρέψετε τη χρησιμοποιημένη συσκευή σας, χρησιμοποιήστε τις διαδικασίες επιστροφής και συλλογής ή επικοινωνήστε με το σημείο πώλησης από όπου αγοράσατε το προϊόν. Οι εξουσιοδοτημένοι πωλητές μπορούν να συλλέξουν το προϊόν και να το ανακυκλώσουν με τρόπο ασφαλή για το περιβάλλον.



Δήλωση του κατασκευαστή ότι το προϊόν συμμορφώνεται με τις απαιτήσεις των σχετικών κοινοτικών οδηγιών.