

# Vysio

## SKYPRO Drohne

Benutzerhandbuch



**2.4GHZ**  
EDITION

Bitte lesen Sie die Anweisungen vor dem Gebrauch sorgfältig durch und bewahren Sie diese Bedienungsanleitung für den späteren Gebrauch auf.

## WARNUNGEN UND SICHERHEITSHINWEISE

### Wichtige Sicherheitsinformationen

1. **Dieses Produkt ist kein Spielzeug:** Die Kombination von Mechanik, Elektronik, Aerodynamik, Hochfrequenzübertragungen und anderen Fachkenntnissen in einem einzigen hochentwickelten Gerät ist eine anspruchsvolle Aufgabe. Eine ordnungsgemäße Montage und Inbetriebnahme ist notwendig, um Unfälle zu vermeiden. Es ist entscheidend, dass das Produkt sicher verwendet wird. Unsachgemäßer Betrieb dieses Produkts kann zu schweren Personen- oder Sachschäden führen. Daher ist es wichtig, die Betriebsrichtlinien sorgfältig zu befolgen, um eine sichere Verwendung zu gewährleisten. Wir können nicht für Probleme im Zusammenhang mit dem Zusammenbau, der Verwendung und dem Betrieb des Produkts verantwortlich gemacht werden, da wir keine Kontrolle über diese Prozesse haben.
2. **Geeignet für erfahrene Benutzer:** Dieses Produkt ist für Personen mit Erfahrung im Umgang mit kommerzieller Drohnausrüstung geeignet, die mindestens 14 Jahre alt sind.
3. **Wählen Sie einen legalen Flugort:** Sie dürfen die Drohne nur in gesetzlich ausgewiesenen Gebieten fliegen. Beachten Sie, dass das Fliegen einer Drohne in nicht ausgewiesenen Gebieten ohne Genehmigung eine Geldstrafe oder rechtliche Verfolgung nach sich ziehen kann.
4. **Begrenzte Haftung:** Bitte beachten Sie, dass mit dem Kauf die Verantwortung für Sicherheitsbedenken oder rechtliche Verpflichtungen, die sich aus der Verwendung, dem Betrieb oder anderen damit zusammenhängenden Angelegenheiten ergeben können, auf den Käufer dieses Produkts übergeht.
5. **Wenden Sie sich an Ihren Händler:** Sollten Sie Probleme mit der Verwendung, dem Betrieb oder den Abmessungen des Produkts haben, wenden Sie sich bitte an Ihren Händler. Wir haben diese Vertriebs Händler mit der technischen Unterstützung und dem Kundendienst beauftragt.

### Sicherheitsvorkehrungen

Ferngesteuerte Modellflugzeuge sind risikoreiche Geräte, deren Einsatz in der Nähe von Menschenmengen vermieden werden sollte. Der Betreiber der Drohne muss die Sicherheit in den Vordergrund stellen und verstehen, dass seine Nachlässigkeit zu Schäden führen kann.

1. Drohnenflüge können unvorhersehbare Geschwindigkeiten und Bedingungen erreichen, was sie potenziell gefährlich macht. Um die Sicherheit von Menschen und Eigentum zu gewährleisten, ist es wichtig, das Fluggerät von Hindernissen und Menschenansammlungen wie Hochhäusern, Hochspannungsleitungen und Personen fernzuhalten. Außerdem ist es wichtig, Flüge bei ungünstigen Wetterbedingungen wie starkem Wind, Regen und Gewitter zu vermeiden.
2. Um Unfälle aufgrund von Ausfällen mechanischer und elektronischer Komponenten zu vermeiden, ist es wichtig, die Drohne von feuchten Umgebungen fernzuhalten. Das Innere der Drohne besteht aus komplizierten elektronischen Komponenten und

mechanischen Teilen, die durch Wasser oder Feuchtigkeit beschädigt werden können. Achten Sie daher darauf, dass das Gerät vor Feuchtigkeit geschützt bleibt.

3. Bedienen Sie die ferngesteuerte Drohne im Rahmen Ihrer körperlichen und fliegerischen Fähigkeiten. Der Betrieb des Fluggeräts bei Übermüdung, in einem beeinträchtigten geistigen Zustand oder unter Verwendung falscher Techniken kann das Unfallrisiko erhöhen.
  4. Um potenzielle Gefahren und Schäden zu vermeiden, stellen Sie sicher, dass sich Piloten, Zuschauer und Objekte während des Betriebs nicht in der Nähe der hochtourig rotierenden Propeller befinden.
  5. Um Verformungen oder Schäden durch hohe Temperaturen zu vermeiden, ist es wichtig, die Drohne so weit wie möglich von Wärmequellen entfernt zu halten. Das Fluggerät besteht aus verschiedenen Materialien, darunter Metall, Fasern, Kunststoff und elektronische Komponenten, die durch Hitze und Trockenheit beeinträchtigt werden können.
- 

### **Dieses Gerät enthält eine Lithium-Polymer-Batterie (LiPo)**

Lithium-Polymer-Batterien unterscheiden sich von normalen Batterien, da sie aus einer dünnen Papierschicht bestehen, die um einen festen oder gelartigen Kern gewickelt ist. Sie sind leicht und bieten eine hohe Energiedichte und Entladungen. Es ist wichtig, dass die im Produkt integrierte Batterie nur für den vorgesehenen Zweck verwendet wird. Wenn LiPo-Batterien falsch gehandhabt werden, können sie anschwellen oder Feuer fangen.

1. Vermeiden Sie es, die Batterie innerhalb des Modells zu laden, da dies zu einer Überhitzung der Batterie und zur Beschädigung der Drohne führen kann.
2. Wenn Sie vorhaben, dieses Produkt eine Woche oder länger unbenutzt zu lassen, halten Sie die Batterie auf einer 50%igen Ladung, um ihre Lebensdauer zu verlängern. Laden Sie die Batterie auf 50 % auf, bevor Sie ihn wieder benutzen.
3. Verwenden Sie zum Aufladen der Batterie ausschließlich das professionelle Original-Ladegerät.
4. Um die Gefahr eines Brandes zu vermeiden, sollten Sie die Batterie nicht auf einem Teppich aufladen.
5. Wenn die Lithium-Batterie länger als drei Monate gelagert wird, sollte er aufgeladen werden, um seine Spannung zu erhalten und eine längere Lebensdauer zu gewährleisten.

## Einlegen der Batterien in die Fernbedienung

1. Öffnen Sie das Batteriefach auf der Rückseite der Fernbedienung.
2. Legen Sie die Batterien entsprechend der Polarität ein, die im Fach angegeben ist.
3. Schließen Sie das Batteriefach wieder fest.

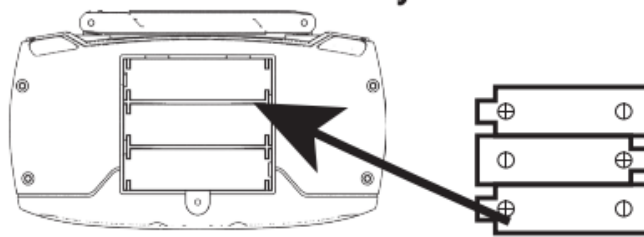

## PRODUKTSPEZIFIKATIONEN

### Inhalt der Verpackung



1x Aufbewahrungs- und Transporttasche  
1x SKYPRO Drohneneinheit  
1x Fernsteuerung der Drohne  
1x Wiederaufladbare Batterie (kann bereits installiert sein)

1x Ladekabel  
1x Schraubendreher  
1x Benutzerhandbuch  
4x Propellerschutzständer  
4x Ersatz-Propeller-Flügel

## Abmessungen des Produkts

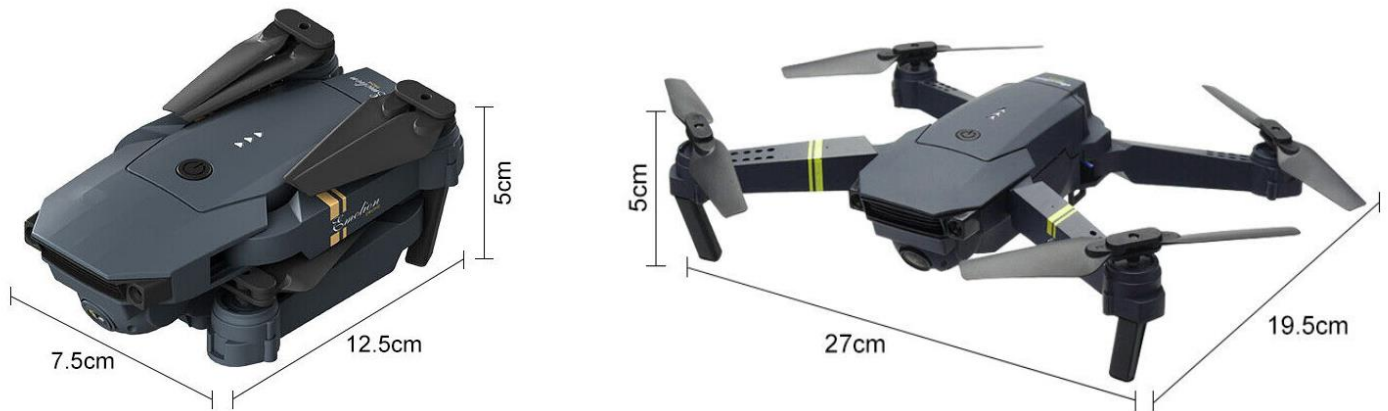

## BATTERIELADUNG UND INSTALLATION

### Laden Sie die Batterie mit einem USB-Kabel auf:

1. Schließen Sie das Ende des USB-Ladekabels an den Batteriestecker des Flugzeugs an.
2. Schließen Sie das andere Ende des USB-Kabels an einen USB-Anschluss des Computers an.
3. Die Batterie beginnt sich aufzuladen, und die Ladeanzeige leuchtet auf.
4. Wenn die Batterie vollständig aufgeladen ist, schaltet sich die Ladeanzeige aus.

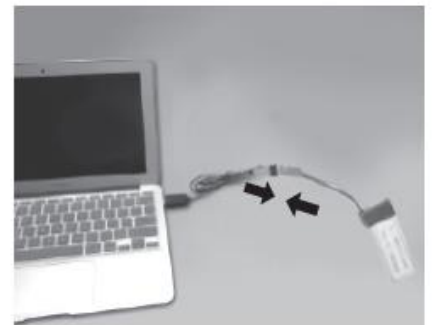

### Anschließen der Stromversorgung der Drohne:

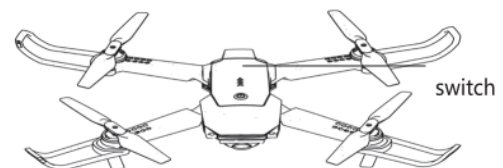
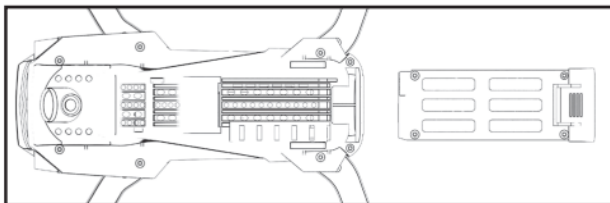

1. Setzen Sie die geladene Batterie in die Akkuhalterung des Drohne ein.
2. Stecken Sie den Stecker des Akkus in die Stromversorgung der Drohne.
3. Schalten Sie die Drohne ein, und die Beleuchtung der Drohne wird aktiviert.

## AUFBAU DER DROHNENEINHEIT

### Zusammenklappen und Entfalten der Drohne

1. Falten Sie zuerst die hinteren Arme.
2. Falten Sie dann die vorderen Arme in Richtung der hinteren Arme.
3. Beim Entfalten ist die umgekehrte Reihenfolge einzuhalten.

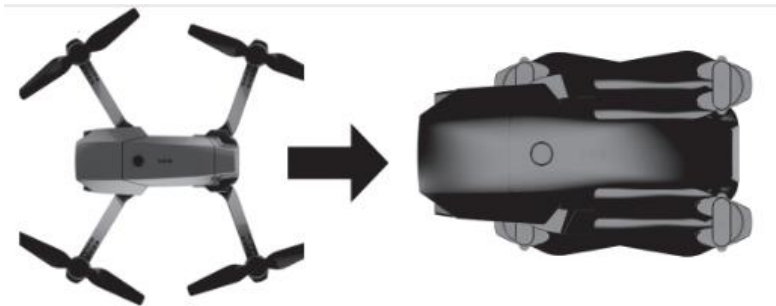

### Installation der Drohnenventilatoren

Achten Sie darauf, die Propeller in die richtige Richtung zu montieren. Propeller A sollte an der oberen linken Ecke des Flugzeugs und der unteren rechten Ecke des Arms, mit der Phase, installiert werden. Propeller B hingegen sollte an der oberen rechten Ecke des Flugzeugs und der unteren linken Ecke des Arms, ebenfalls mit der Phase, installiert werden. Bei der Montage der Lüfterklappen ist dieser auf den quadratischen Montagekonus auszurichten und mit der Schraube zu fixieren.

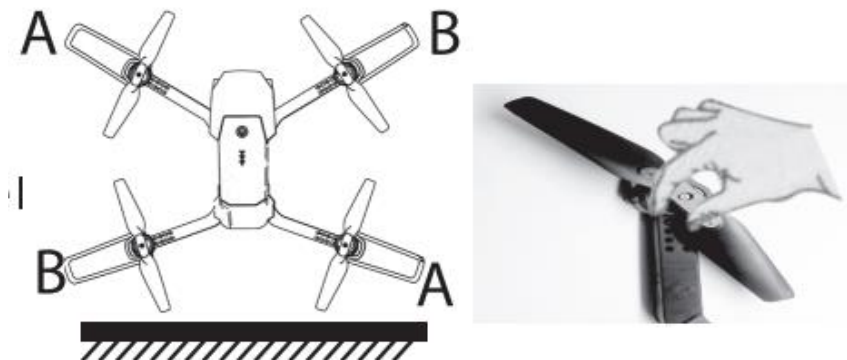

## Einbau des Drohnenschutzgitters

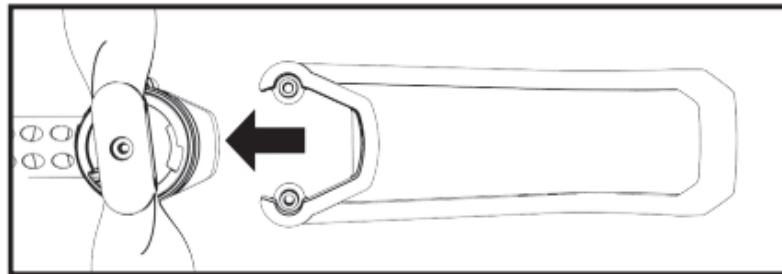

Wenn das Gestell installiert ist, schützt es die Propeller der Drohne bei möglichen Kollisionen während des Fluges.

Bitte stellen Sie sicher, dass Sie die Baugruppe fest anziehen, um versehentliche Beschädigungen oder Fehlplatzierungen während des Gebrauchs zu vermeiden.

## FERNSTEUERUNGSFUNKTIONEN

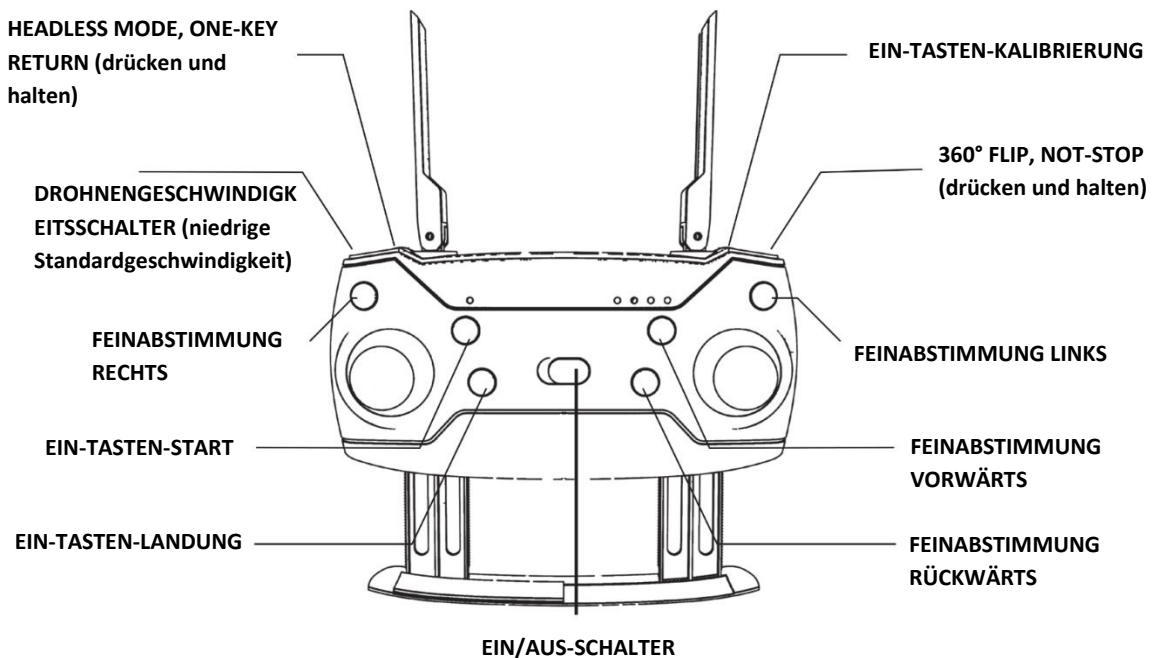

## Handyhalterung

Öffnen Sie die Smartphone-Halterung an der Fernbedienung, indem Sie sie nach unten schieben. Setzen Sie das Smartphone auf die Halterung und stellen Sie die Position so ein, dass es fest sitzt. Das Smartphone liefert einen Live-Feed des Fluges, sobald es mit der App "WiFi\_CAM" verbunden ist.

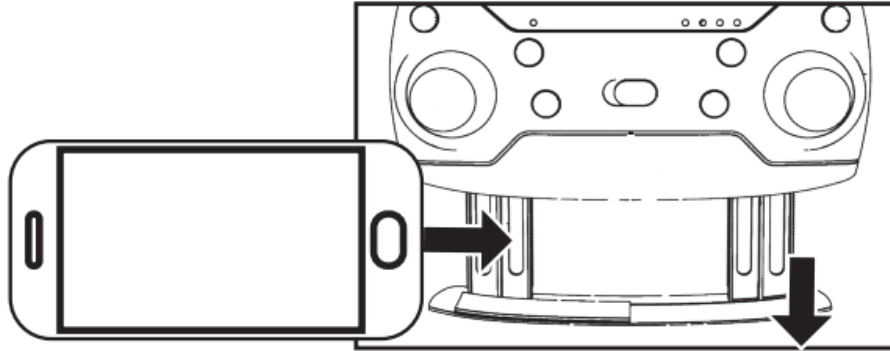

## APP-BENUTZERHINWEISE

### App-Installation und -Einrichtung

1. Suchen Sie im App Store Ihrer Wahl (Apple Store oder Google Play) nach der App "WiFi\_CAM". Sie können die App auch finden, indem Sie den unten stehenden QR-Code scannen.



2. Drücken Sie den EIN/AUS-Schalter an der Drohne, um sie einzuschalten. Sobald die LED-Anzeige der Drohne rot zu blinken beginnt, ist SKYPRO bereit für die Gerätekopplung.



3. Vergewissern Sie sich, dass das Wi-Fi auf Ihrem Handy aktiviert ist. Klicken Sie auf die "Einstellungen" auf Ihrem Smartphone und öffnen Sie die Wi-Fi-Netzwerkeinstellungen. Suchen Sie nach neuen Netzwerken und suchen Sie nach einer der drei Optionen, wenn diese auf dem Bildschirm angezeigt wird: WIFI\_FFV\_XXXXXX, WIFI\_4K\_XXXXXX, oder WIFI\_8K\_XXXXXX. Klicken Sie auf das Netzwerk, um eine Verbindung herzustellen. Sobald Ihr Gerät mit der SKYPRO Drohne verbunden ist, schließen Sie das Einstellungsfenster und öffnen Sie die WiFi\_CAM App.

4. Wenn die App geöffnet ist, können Sie die Spracheinstellungen der App ändern, indem Sie auf die Schaltfläche "?" in der linken unteren Ecke klicken. Wechseln Sie zu Englisch, indem Sie auf die Schaltfläche "ENGLISH" am oberen Rand des Fensters klicken. Dieses Feld enthält auch eine kurze Anleitung zur Verwendung der App. Wenn Sie auf den Pfeil in der rechten unteren Ecke des Geräts klicken, können Sie zwischen der Sprachauswahl und der Übersicht der Bedienelemente wechseln. Machen Sie sich mit den Bedienelementen der App so gut wie möglich vertraut, bevor Sie die Drohne fliegen. Sie können jederzeit zu diesem Bereich zurückkehren. Klicken Sie auf den Pfeil auf der rechten Seite, um zur Sprachauswahl zurückzukehren, oder klicken Sie auf das runde Pfeilsymbol in der rechten unteren Ecke, um zum Hauptmenü der App zurückzukehren. Sobald Sie wieder das Hauptmenü erreicht haben, klicken Sie auf die Schaltfläche Start, um die Flug- und Kamerasteuerung zu öffnen.

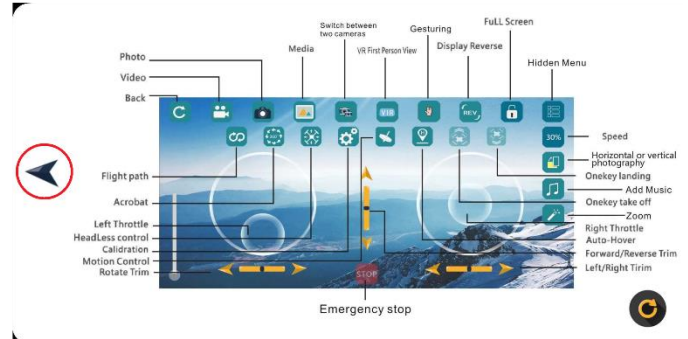
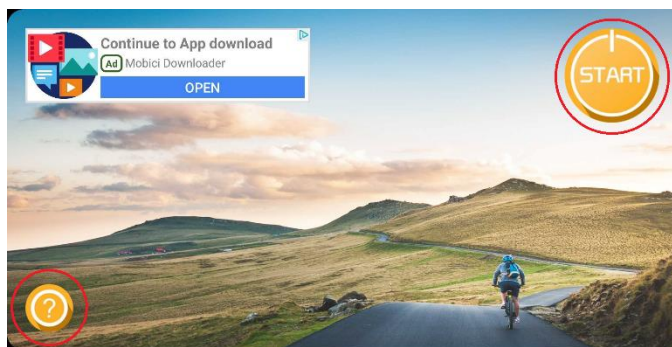

# Übersicht der App-Funktionen

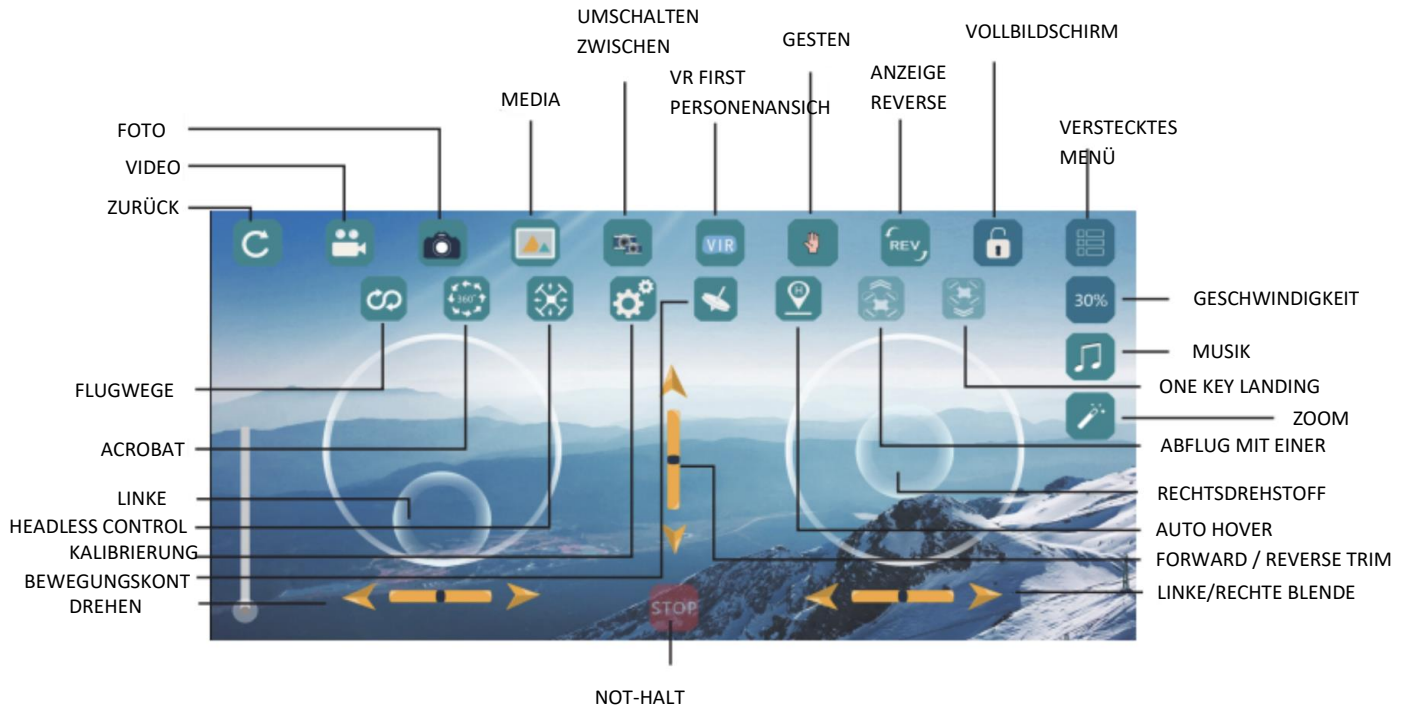

## DROHNENBETRIEB

### Start und Landung

Stellen Sie zum Starten sicher, dass sich die Drohne in einem offenen und geräumigen Bereich befindet, weit weg von Hindernissen und Menschen. Drücken Sie den Gashebel-Joystick langsam nach vorne, um abzuheben. Verwenden Sie den Joystick, um die Bewegung der Drohne zu steuern und eine sichere Höhe zu halten. Zum Landen ziehen Sie den Gashebel langsam zurück, bis das Fluggerät sicher auf dem Boden landet.

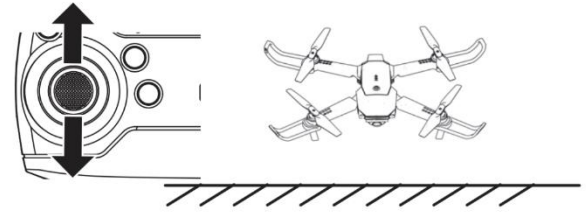

One key TAKEOFF

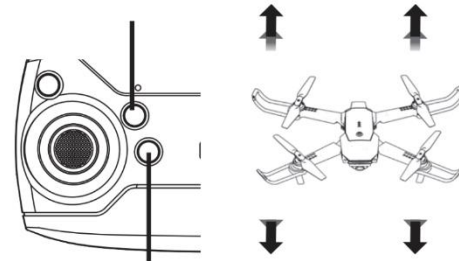

One key LANDING

Es ist wichtig zu beachten, dass die Drohne aufgrund verschiedener Faktoren wie Temperatur, Windgeschwindigkeit und Akkuladestand möglicherweise keine konstante Höhe einhält. Dies ist ein normaler Vorgang. Der Drohnenpilot sollte den Gashebel entsprechend anpassen, um einen sicheren Flug zu gewährleisten. Wenn der Akku leer ist, landet das Fluggerät automatisch, und der Pilot sollte es vermeiden, die Drohne zu fliegen, bis der Akku aufgeladen ist, um Unfälle zu vermeiden.

## FLUGKONTROLLE

### 1. Gashebel (linker Joystick)

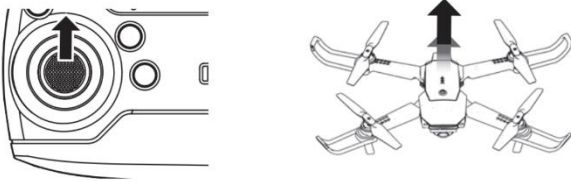

Drücken Sie den linken Joystick nach oben, um die Drohne aufsteigen zu lassen.

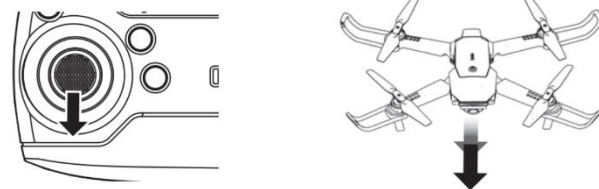

Drücken Sie den linken Joystick nach unten, um die Drohne absteigen zu lassen.

## 2. Vorwärts- und Rückwärtsflug (rechter Joystick)

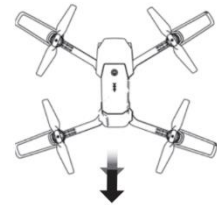
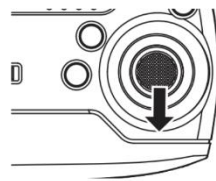
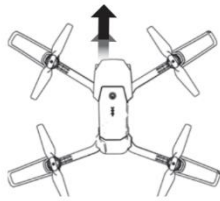
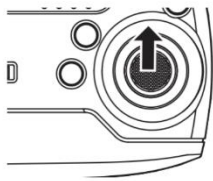

Drücken Sie den linken Joystick nach oben, um die Drohne vorwärts zu bewegen.

Drücken Sie den linken Joystick nach unten, um die Drohne zurückzuziehen.

## 3. Seitliches Fliegen (mit der Drohnenfront in vorderer, fester Position)

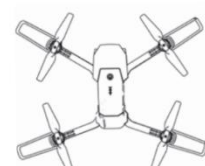
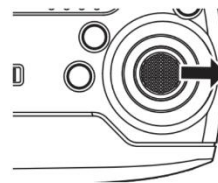
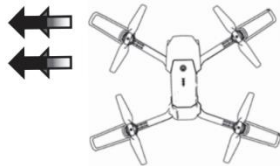
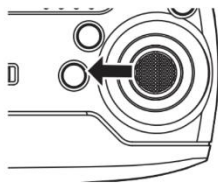

Drücken Sie den rechten Joystick nach links, um die Drohne in einer geraden Linie nach links zu bewegen.

Drücken Sie den rechten Joystick nach rechts, um die Drohne in einer geraden Linie nach rechts zu bewegen.

## 4. Links und rechts abbiegen

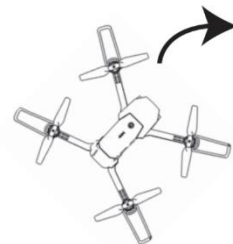
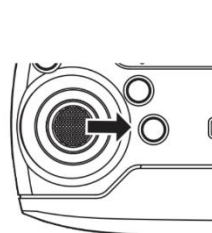
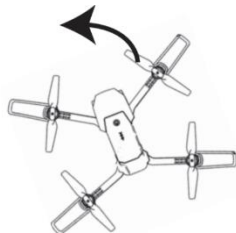
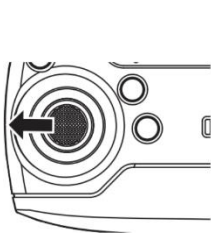

Drücken Sie den linken Joystick nach links, um die Drohne nach links zu drehen.

Drücken Sie den linken Joystick nach rechts, um die Drohne nach rechts zu drehen.

## FEINABSTIMMUNG DER KONTROLLEN

Die Vorkalibrierung vor dem Flug einer Drohne ist entscheidend, um ein stabiles und kontrolliertes Flugerlebnis zu gewährleisten. Wenn Ihre Drohne korrekt kalibriert ist, schwebt und fliegt sie waagrecht und reagiert präzise auf Ihre Steuereingaben. Sie können den Kalibrierungsprozess zwar mit der Ein-Tasten-Werkskalibrierungstaste auf Ihrem Controller starten, aber es ist wichtig zu wissen, dass die Kalibrierung nicht immer perfekt ist und manuelle Anpassungen erfordert. Mit der Feinabstimmung können Sie die Flugkalibrierung der Drohne präzise anpassen, um eine optimale Leistung zu gewährleisten. Bitte beachten Sie, dass eine Neukalibrierung vor jedem Flug erforderlich sein kann, insbesondere wenn Sie die Drohne unter wechselnden oder schwierigen Flugbedingungen fliegen, z. B. auf geneigten oder unebenen Flächen oder bei windigem Wetter.

Bitte schauen Sie im Abschnitt "Fernsteuerungsfunktionen" dieser Bedienungsanleitung nach, wo Sie die Bedienelemente für die Feinabstimmung finden. Sobald Sie die Kalibrierung eingestellt haben, drücken Sie die gewünschten Tasten für die Feinabstimmung vorwärts, rückwärts, links und rechts, um die Position der Drohne einzustellen. Durch einmaliges Drücken der Feinabstimmungstaste wird die Position der Drohne nur leicht angepasst. Drücken Sie die gewünschten Tasten mehrmals, um sie an Ihre Bedürfnisse anzupassen. Sie können die Kalibrierungseinstellungen testen, indem Sie die Drohne landen und den Start wiederholen.

### 1. Feinabstimmung vorwärts/rückwärts

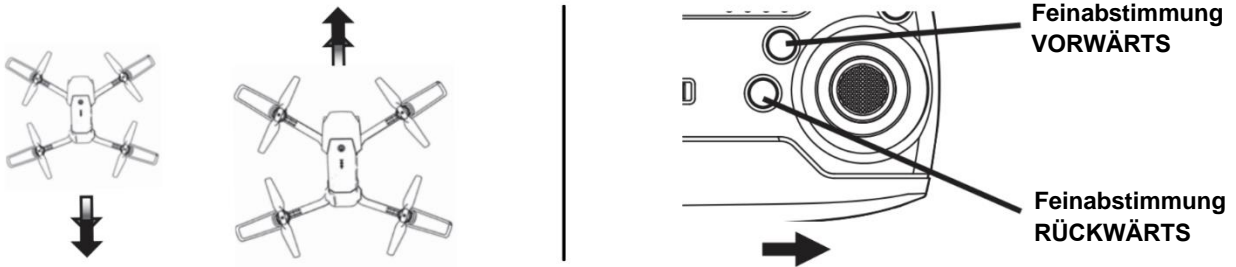

- Drücken Sie die Taste "Feinabstimmung vorwärts", um die Schwebeposition der Drohne vorwärts einzustellen.
- Drücken Sie die Taste "Feineinstellung rückwärts", um die Schwebeposition der Drohne rückwärts einzustellen.

**\*Hinweis:** Drücken Sie mehrmals, um größere Einstellungen vorzunehmen.

## 2. Feinabstimmung links/rechts

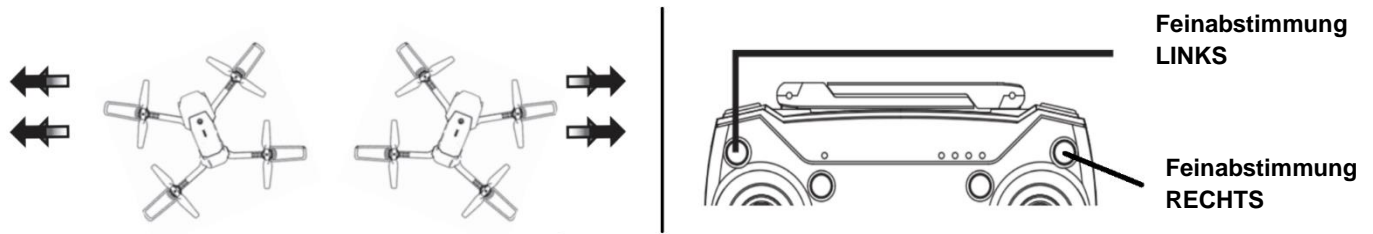

Drücken Sie die Taste "Feineinstellung links", um die Schwebeposition der Drohne nach links einzustellen.

- Drücken Sie die Taste "Feinabstimmung rechts", um die Schwebeposition der Drohne nach rechts zu korrigieren.

\*Hinweis: Drücken Sie mehrmals, um größere Einstellungen vorzunehmen.

## HEADLESS-MODUS

Wenn Sie den Headless-Modus aktivieren, ignoriert die Drohne ihre konventionelle Ausrichtung nach vorne und hinten und richtet sich nach der Fernbedienung als Referenzpunkt aus. Wenn Sie beispielsweise den rechten Joystick nach vorne drücken, bewegt sich die Drohne von der Fernbedienung weg, während Sie den Joystick nach hinten ziehen und die Drohne zur Fernbedienung hin ausrichten (mit der Vorderseite der Kamera als Bezugspunkt).

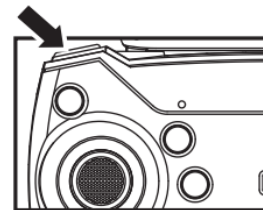

Stellen Sie vor dem Start sicher, dass die Vorderseite der Drohne mit der Kameraseite zu Ihnen zeigt, und drücken Sie eine Taste, um die Flugrichtung im Headless-Modus festzulegen. Diese Funktion verbessert die benutzerfreundliche Steuerung, indem sie die Ausrichtung der Drohne in Bezug auf die Fernbedienung vereinfacht und ein intuitiveres Flugerlebnis ermöglicht.

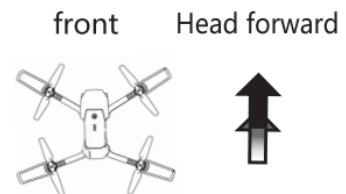

Beim Betrieb im Headless-Modus gibt die Fernbedienung zwei Bestätigungstöne ab. Zum Beenden des Headless-Modus ertönt ein einzelner Piepton der Fernbedienung, um die erfolgreiche Deaktivierung anzuzeigen.



## EIN-TASTEN-RÜCKKEHR

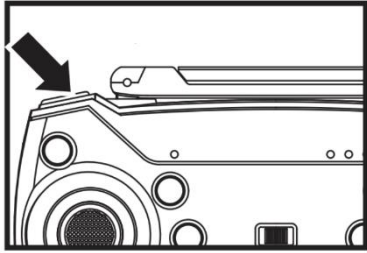

Wenn Sie die Ein-Tasten-Rückkehrtaste gedrückt halten, fliegt die Drohne in die umgekehrte Richtung des Headless-Modus zurück. Es ist wichtig zu beachten, dass das Verstellen des rechten Joysticks den Rückkehrprozess unterbricht. Bitte beachten Sie, dass diese Funktion die Drohne ausschließlich zu ihrem Startpunkt zurückführt und nicht bei der Landung hilft.

## GESCHWINDIGKEITSAUSWAHL

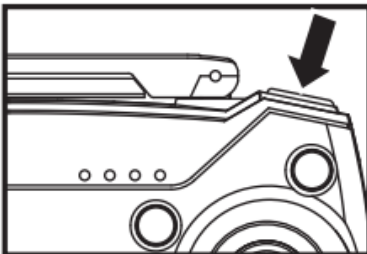

Die Geschwindigkeit der Drohne kann in drei Stufen angepasst werden: langsam, mittel und schnell. Beim Einschalten der Fernbedienung ist sie standardmäßig auf langsame Geschwindigkeit eingestellt. Um zur schnellen Geschwindigkeit zu wechseln, drücken Sie die dafür vorgesehene Taste; zwei Pieptöne bestätigen den Wechsel. Um zur langsamen Geschwindigkeit zurückzukehren, drücken Sie die Taste erneut, und der Controller gibt einen einzelnen Piepton aus.

Es wird empfohlen, die Standardgeschwindigkeit für Anfänger beizubehalten.

## VIDEO- UND FOTOFUNKTIONEN

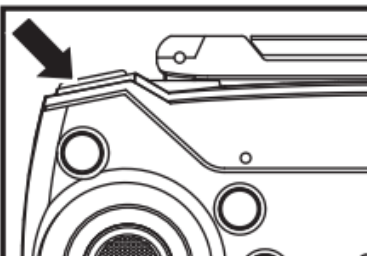

Im normalen Modus werden durch Drücken der Video-/Fototaste die Video- und Fotofunktionen aktiviert. Im Modus der WIFI-Version hat diese Taste keine Funktion.

## DOHNEN-EINSTELLUNGEN ZURÜCKSETZEN

Die Korrektur des Gyroskops ist wichtig, um die Stabilität des Flugzeugs während des Flugs zu verbessern. Hier ist eine einfache Anleitung:

1. Schalten Sie das Fluggerät ein und stellen Sie sicher, dass die Frequenzeinstellung vollständig ist.
2. Stellen Sie die Drohne auf eine ebene Fläche.
3. Drücken Sie gleichzeitig den Gashebel und den Steuerknüppel in die untere rechte Ecke.
4. Achten Sie auf ein "Drop"-Geräusch aus dem Summer der Drohne und achten Sie auf kontinuierlich leuchtende Lichter, die den Abschluss der horizontalen Korrektur bestätigen.

Nach Abschluss der Gyroskop-Niveaurektur sollte der Flug stabiler sein und weniger zum Abdriften in eine Richtung neigen.

### Notabschaltung

Es ist wichtig zu beachten, dass Notabschaltungen nur in echten Notfällen verwendet werden sollten, z. B. bei einem drohenden Zusammenstoß oder Kontrollverlust. Andernfalls ist es nicht empfehlenswert, diese Funktion zu verwenden.

Um eine Notabschaltung mit dem Controller durchzuführen, halten Sie die Notabschalttaste gedrückt. Dadurch werden die Funktionen der Drohne sofort gestoppt. Bitte beachten Sie, dass die Verwendung dieser in geringer Höhe die Drohne durch plötzlichen Sinkflug und Bodenkollision beschädigt wird.

Die Drohne ist mit einem automatischen Schutzmechanismus ausgestattet, der eingreift, wenn die Drohne um mehr als 45 Grad kippt. Wenn Sie das Fluggerät über die WiFi\_CAM-App bedienen, ziehen Sie den Gashebel nach unten und drücken Sie gleichzeitig die Notaus-Taste, um einen Notstopp auszuführen.

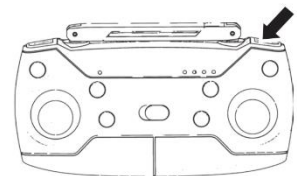
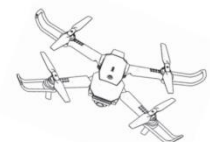
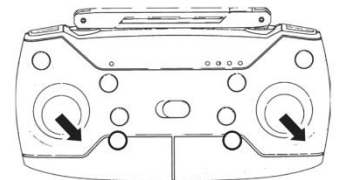



## RECYCLING- UND ENTSORGUNGSHINWEISE



Diese Kennzeichnung weist darauf hin, dass dieses Produkt EU-weit nicht mit anderen Haushaltsabfällen entsorgt werden darf. Um mögliche Schäden für die Umwelt oder die menschliche Gesundheit durch unkontrollierte Abfallentsorgung zu vermeiden, recyceln Sie es verantwortungsvoll, um die nachhaltige Wiederverwendung von Materialressourcen zu fördern. Um Ihr Altgerät zurückzugeben, nutzen Sie bitte die Rückgabe- und Sammelsysteme oder wenden Sie sich an den Händler, bei dem Sie das Produkt gekauft haben. Diese können das Produkt einem umweltgerechten Recycling zuführen.



Erklärung des Herstellers, dass das Produkt mit den Anforderungen der geltenden EG-Richtlinien übereinstimmt.