

# AT: CARVID – BENUTZERHANDBUCH

## PRODUKTSPEZIFIKATIONEN

**Produktmerkmale:** Hochauflösende Kamera mit hochauflösender Aufnahme.

**G-Sensor:** Integriert. Im Falle eines Unfalls werden Videos automatisch im Hintergrund gespeichert und können nicht gelöscht werden.

**LCD-Bildschirmgröße:** 3,16 Zoll

**Kameraobjektiv:** Weitwinkelobjektiv

**Sprachunterstützung:** Mehrsprachig

**Video-Dateiformat:** AVI

**Videoauflösung:** 1920×1080P / 1280×720P

**Videoencoderformat:** MJPG

**Zündungssteuerung:** Unterstützt automatischen Start mit Fahrzeugzündung und verzögertes Ausschalten nach Motoraus

**Anzeige von Datum/Uhrzeit:** Jahr, Monat, Tag unterstützt

**Speicherkarte:** TF-Karte (unterstützt bis zu 64 GB, nicht enthalten)

**Fotomodus:** 12-Megapixel-Auflösung

**Fotoformat:** JPEG

**Mikrofon:** Unterstützt

**Kameraumkehr:** Unterstützt

**Spannungsreduktionsleitung:** Unterstützt (optional)

**Wi-Fi-Funktion:** Unterstützt

**Frequenzbereich:** 2412 MHz ~ 2472 MHz

**Max. Sendeleistung:** 10 dBm

**Stromanschluss:** 5V/2A

---

## PRODUKTÜBERSICHT

### Beschreibung der Tasten und Funktionen

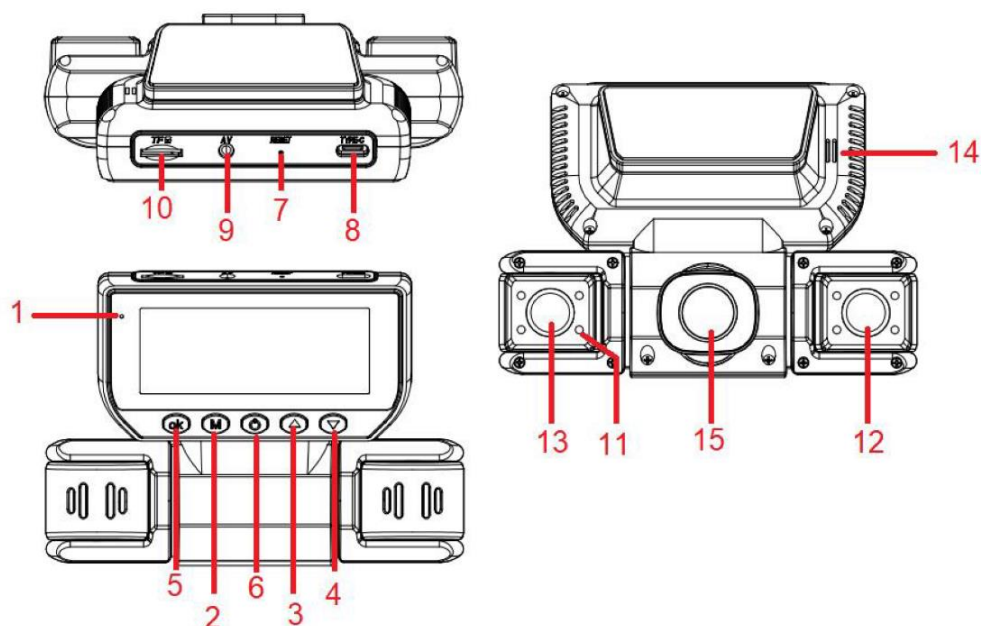

1. **Betriebsanzeige:** Rotes Licht zeigt den Start des Geräts an; blaues Licht blinkt während der Aufnahme; rotes Licht bleibt während des Ladevorgangs an.
2. **Menütaste:** Kurzes Drücken, um auf das Funktionsmenü zuzugreifen. Während der Aufnahme kurz drücken, um das aktuelle Video zu sperren und als nicht löschbare Datei zu speichern. Lang drücken, um zwischen Videoaufnahme, Fotomodus und Wiedergabemodus zu wechseln.
3. **Auf-Taste:** Navigation nach oben im Menü. Im Standby- oder Aufnahmemodus kurz drücken, um das Infrarotlicht ein-/auszuschalten; lang drücken, um Wi-Fi zu aktivieren/deaktivieren.
4. **Ab-Taste:** Navigation nach unten im Menü. Kurz drücken, um die Kameradarstellung auf dem Bildschirm zu wechseln.
5. **OK-Taste:** Auswahl bestätigen. Im Kameramodus kurz drücken, um die Aufnahme zu starten, erneut drücken zum Stoppen. Im Fotomodus drücken, um ein Foto zu machen. Im Wiedergabe- oder Menümodus fungiert sie als Bestätigungstaste.
6. **Ein-/Aus-Taste:** Kurz drücken zum Einschalten, lang drücken zum Ausschalten. Im Standby kurz drücken, um den Bildschirm auszuschalten.
7. **Reset-Loch:** Verwenden Sie die Reset-Taste, um das Gerät wiederherzustellen, wenn es nicht reagiert.
8. **Stromanschluss:** Verbindung zum Auto-Ladegerät oder zur Spannungsreduktionsleitung zur Stromversorgung.
9. **Schnittstelle Rückfahrkamera:** Eingangsport für die Rückfahrkamera.
10. **TF-Karten-Slot:** Slot für Speicherkarte.
11. **Infrarotlampe:** Nachtsichtbeleuchtung.
12. **Linke Kamera:** Linkes Sichtfenster.
13. **Rechte Kamera:** Rechtes Sichtfenster.
14. **Lautsprecher:** Spielt Video-/Audiodateien und Tonbenachrichtigungen ab.
15. **Frontkamera:** Vorderes Sichtfenster.

---

## BESCHREIBUNG DER SPEZIALFUNKTIONEN

- **G-Sensor-Funktion:** Das Gerät erkennt plötzliche Beschleunigungen ( $1g = 9,8 \text{ m/s}^2$ ). Wird der Sensor ausgelöst, sperrt und speichert er das Video des Ereignisses automatisch als nicht löschbare Datei. Die Empfindlichkeit des G-Sensors kann im Menü auf vier Stufen eingestellt werden: Aus, Niedrig, Mittel, Hoch. Werkseinstellung: Aus.
- **Ein-Klick-Sperrfunktion:** Während der Aufnahme kurz die Menütaste drücken, um das aktuelle Video zu sperren und als nicht löschbare Datei zu speichern.
- **Automatisches Ein-/Ausschalten:** Bei Anschluss an die Stromversorgung des Autos startet das Gerät automatisch die Aufnahme beim Start des Motors und speichert bzw. schaltet sich beim Ausschalten des Motors automatisch ab.
- **Parkmodus:** Wird dieser aktiviert, startet die Dashcam, wenn das Fahrzeug ausgeschaltet ist oder die Zündung aus ist, ein Parküberwachungsprogramm. Die Kamera nimmt für 30 Sekunden auf, bevor sie sich automatisch abschaltet. Bei Erkennung zusätzlicher Vibrationen startet die Aufnahme automatisch erneut. Videos, die während des Parkmodus aufgenommen werden, werden automatisch gesperrt.

**Hinweis:** Der Parkmodus muss vor dem automatischen Ausschalten aktiviert werden. Manuelles Starten oder Ausschalten deaktiviert die Parküberwachung. Diese Funktion funktioniert nicht, wenn die Batterie des Geräts oder des Autos vollständig entladen ist.

- **Time-Lapse-Aufnahme:** Diese Funktion erfordert ein Spannungsreduktionskabel; eine Standard-Autoladung wird nicht unterstützt. Im Menü der Time-Lapse-Aufnahme kann die Dauer gewählt werden: Aus / 2 Stunden / 4 Stunden / 8 Stunden / 24 Stunden. Wenn aktiviert, wird das System nach Stromverlust von ACC die Aufnahme für die gewählte Dauer fortsetzen. Werkseinstellung: Aus.

**Hinweis:** Diese Funktion kann nicht verwendet werden, wenn die Autobatterie vollständig entladen ist.

---

## GRUNDLEGENDE BEDIENUNGSANLEITUNG

- **Ein-/Ausschalten:** Kurz die Ein-/Aus-Taste drücken, um das Gerät einzuschalten. Die Anzeigeleuchte leuchtet auf. Lang drücken, um auszuschalten; die Leuchte geht aus.
- **Kameramodus:** Kurz die OK-Taste drücken, um die Aufnahme zu starten. Während der Aufnahme erscheint ein roter Punkt auf dem Bildschirm, die blaue Anzeigeleuchte blinkt – Aufnahme aktiv.
- **Fotomodus:** Lang die Menütaste drücken, um in den Fotomodus zu wechseln. Ein Foto-Symbol erscheint oben links auf dem Bildschirm. Kurz OK drücken, um ein Foto aufzunehmen. Ein Verschlussgeräusch zeigt, dass das Foto erfolgreich aufgenommen wurde.
- **Video-/Fotowiedergabe:** Lang die Menütaste drücken, um in den Wiedergabemodus zu wechseln. Das Wiedergabesymbol erscheint oben links auf dem Bildschirm. Mit den Auf-/Ab-Tasten Dateien auswählen, kurz OK drücken, um das ausgewählte Video abzuspielen.
- **Menüeinstellungen:** Im Standby kurz die Menütaste drücken, um auf das Einstellungsmenü zuzugreifen. Mit Auf-/Ab-Tasten navigieren. Die gewünschte Einstellung auswählen und OK drücken. Werte mit Auf-/Ab-Tasten anpassen und Änderungen mit OK bestätigen.
- **Einstellungen verlassen:** Kurz die Menütaste drücken, um das Menü zu verlassen.
- **Datum- und Uhrzeiteinstellungen:** Im Standby über Menü → Einstellungen → Datum/Uhrzeit aufrufen, OK drücken. Mit Auf-/Ab-Tasten Jahr/Monat/Tag/Stunde/Minute/Sekunde einstellen. Jede Auswahl mit OK bestätigen.

**Hinweis:** Gerät reagiert nicht korrekt? Reset-Taste drücken und das Gerät neu starten, um den Normalbetrieb wiederherzustellen.

---

## INSTALLATIONSANLEITUNG

1. Den Motor des Autos ausschalten.
2. Eine TF-Speicherkarte mit hoher Geschwindigkeit (C10 oder höher) in den Geräteslot einlegen.
3. Den Recorder an der Frontscheibe des Autos befestigen.
4. Das Auto-Ladegerät in den Zigarettenanzünder stecken.
5. Den Type-C-Anschluss des Geräts mit dem Auto-Ladegerät über ein Verlängerungskabel verbinden. Das Kabel entlang des Randes der Windschutzscheibe verlegen. Bei Verwendung einer Spannungsreduktionsleitung BAT+/ACC/GND-3 an die entsprechenden Fahrzeuganschlüsse anschließen.

- Die Rückfahrkamera an einer sauberen Heckscheibe oder über dem Nummernschild installieren. Das Kabel durch den Dachspalt zur Rückfahrkamera verlegen. Das rote Kabel mit dem Pluspol des Rückfahrlichts verbinden.
- Die Position des Objektivs anpassen, sodass es waagrecht zum Boden ausgerichtet ist.
- Den Motor starten und überprüfen, dass das Gerät korrekt installiert ist. Die Anzeigeleuchte sollte leuchten und die Videoaufzeichnungsanzeige blinken. Sicherstellen, dass das Display ein klares Bild zeigt.

#### Optionen für die Installation der Rückfahrkamera:

- Rückfahrkamera an der Heckscheibe befestigen.

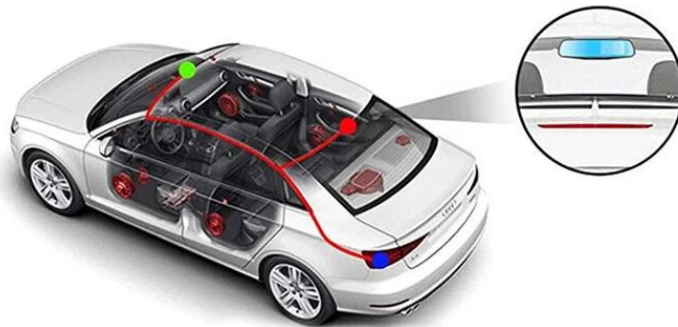

- Über dem Nummernschild installieren.



---

#### INSTALLATION DER APP UND WI-FI-VERBINDUNG



- Im Standby-Modus die Menütaste → Wi-Fi-Einstellungen → Ein wählen. Kurz OK drücken, um zu bestätigen und in den Wi-Fi-Modus zu wechseln. Das Display zeigt den Wi-Fi-Namen und das Passwort an. Lang Auf drücken, um Wi-Fi ein-/auszuschalten.

2. Auf dem Produktinformationsbildschirm den Wi-Fi-Namen und das Passwort einsehen.
3. Den QR-Code scannen, um die App herunterzuladen und zu installieren. Für Android-Geräte „Safe Download“ wählen. Bei iOS-Geräten erfolgt die Weiterleitung zum App Store.
4. Geräte in der App hinzufügen: Mit dem Wi-Fi-Netzwerk verbinden (z.B. GPLUSPR\*\*\*\*), Passwort eingeben (Standard: 12345678). Den Anweisungen in der App folgen, um die Einrichtung abzuschließen.

## EINFÜHRUNG DER APP-FUNKTIONEN

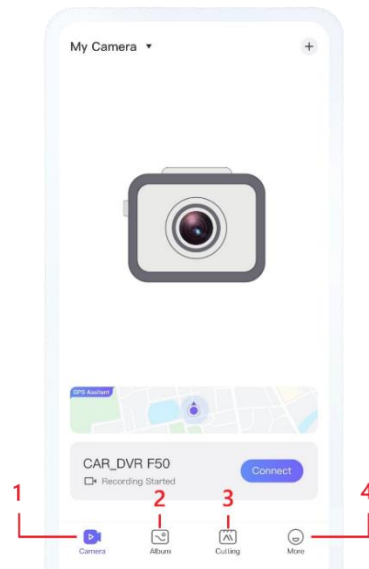

1. **Videorecorder:** Diese Seite ermöglicht die Verwaltung des Videorecorders. Sie können Videos hinzufügen, ansehen, löschen und auf die Vorschau-Oberfläche des Geräts zugreifen.
2. **Fotoalbum:** Verwalten Sie Fotos und Videos, die vom Recorder auf das mobile Gerät heruntergeladen wurden.
3. **Editor-Fenster und AI-Verbesserungen:**

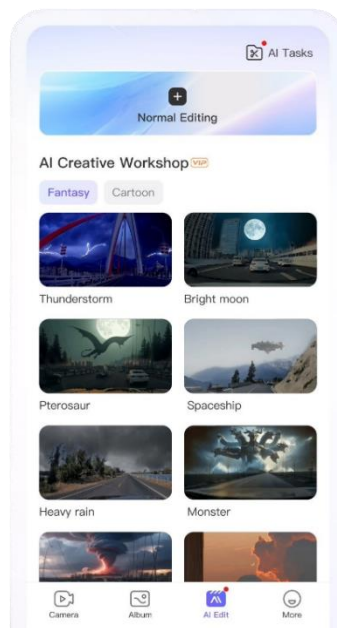

- Im normalen Bearbeitungsmodus können aufgenommene Videos zugeschnitten, in der Länge angepasst, die Wiedergabegeschwindigkeit geändert und andere Standardbearbeitungen durchgeführt werden.
  - Im AI-Creative-Workshop können die aufgenommenen Videos mithilfe von AI-gestützten Werkzeugen für kreatives Editing verbessert und modifiziert werden.
4. **Mehr:** Zugriff auf Spracheinstellungen, Feedback zu Problemen geben und zusätzliche Informationen über die App einsehen.

## EINFÜHRUNG DER RECORDER-FUNKTIONEN

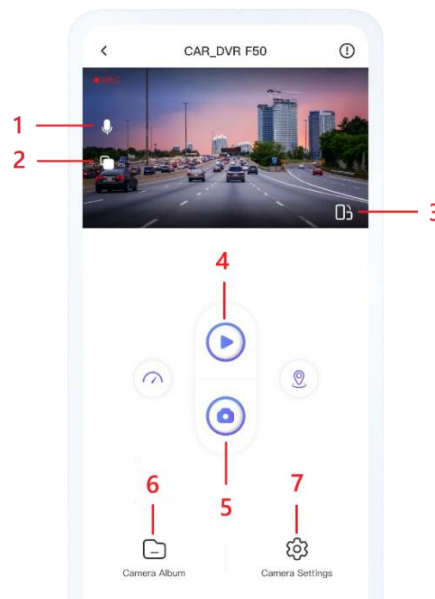

1. **Mikrofon:** Klicken, um die Audioaufnahme ein- oder auszuschalten.
2. **Objektivwechsel-Anzeige:** Klicken, um zwischen verfügbaren Kameraobjektiven für Multiwinkel-Ansichten zu wechseln.
3. **Vollbildanzeige:** Klicken auf das Vollbildsymbol, um Videos im Vollbildmodus anzusehen.
4. **Videoaufnahme:** Klicken, um die Aufnahme zu starten oder zu pausieren. Nach Abschluss werden die Videos automatisch im Recorder gespeichert.
5. **Fotos aufnehmen:** Klicken, um Fotos aufzunehmen. Die aufgenommenen Bilder werden automatisch im Recorder gespeichert.
6. **Recorder-Dateien:** Auf die Dateiliste des Recorders zugreifen, um Aufnahmen anzusehen und zu organisieren. Dateien sind in folgende Kategorien unterteilt: Loop-Aufnahme, Ereignisaufzeichnung, Notfallaufnahmen, Parküberwachung und lokales Album.
  - **Dateien herunterladen:** Klicken Sie auf „Record File“, um die Dateiliste aufzurufen. Gewünschte Fotos oder Videos auswählen und auf „Download“ klicken. Nach Abschluss werden die Dateien auf dem mobilen Gerät gespeichert und können im Album angesehen werden.
  - **Dateien abspielen:** Klicken Sie auf „VCR File“, um die Dateiliste aufzurufen. Dateien können direkt auf dem Gerät ohne Herunterladen abgespielt werden. Außerdem kann ein Screenshot der aktuellen Wiedergabe erstellt werden.

- **Dateien löschen:** Ausgewählte Dateien vom Recorder oder vom mobilen Gerät löschen.
  - **Albumverwaltung:** In den Bereich Album gehen, um Fotos und Videos zu verwalten, die auf das Telefon heruntergeladen wurden. Auf „Alle“ klicken, um alle Mediendateien in dieser Kategorie anzuzeigen. Dateien sind nach Datum sortiert. Mit „Auswählen“ können mehrere Dateien für Batch-Vorgänge ausgewählt werden.
  - **Dateikategorien:** Video (alle Videodateien), Fotos (alle Fotodateien), Dringend (Kollisionserkennungsdateien)
7. **Recorder-Einstellungen:** Auf die Einstellungsoberfläche zugreifen, um folgende Optionen anzupassen:
- Mikrophon Ein/Aus
  - Auflösung der Aufnahme
  - Dauer der Videodateien
  - Weitere gerätespezifische Aufnahmeeinstellungen

---

## FEHLERBEHEBUNG

- **Fotos oder Videos können nicht aufgenommen werden:** Überprüfen Sie den Speicherplatz und den Sperrstatus der TF-Karte.
- **Aufnahme stoppt automatisch:** Verwenden Sie eine TF-Karte mit hoher Geschwindigkeit (SDHC, C10). HD-Videos erzeugen große Datenmengen; langsame Karten können fehlschlagen.
- **Dateifehler während der Wiedergabe:** Daten können beschädigt sein. TF-Karte über die Formatierungsfunktion des Geräts formatieren.
- **Unschärfe Aufnahmen:** Objektiv von Staub oder Fingerabdrücken reinigen.
- **Dunkle Bilder bei hohem Kontrast:** Den „EV“-Wert im Einstellungs Menü anpassen.
- **Horizontale Streifen in Bildern:** „Lichtquellenfrequenz“ an die lokale Stromversorgung anpassen (50Hz oder 60Hz).
- **Gerät reagiert nicht:** Reset-Taste drücken, um den normalen Betrieb wiederherzustellen.

---

## ANLEITUNGEN ZUR RECYCLING UND ENTSORGUNG:



Dieses Label bedeutet, dass das Produkt nicht wie üblicher Haushaltsmüll in der gesamten EU entsorgt werden darf. Um mögliche Schäden an der Umwelt oder der menschlichen Gesundheit durch unkontrollierte Abfallentsorgung zu verhindern. Recyceln Sie verantwortungsbewusst, um die nachhaltige Nutzung von Materialressourcen zu fördern. Wenn Sie ein gebrauchtes Gerät zurückgeben möchten, verwenden Sie das Abgabesystem oder wenden Sie sich an den Händler, bei dem Sie das Produkt gekauft haben. Der Händler kann das Produkt umweltfreundlich recyceln.



Eine Erklärung des Herstellers, dass das Produkt den Anforderungen der geltenden EU-Richtlinien entspricht.

**EU DECLARATION OF CONFORMITY**  
**According to EC Directive - CE**

Manufacturer: Shenzhen Jusheng Times Technology Co., Ltd  
Address: 201, Building 12, Hesheng Industrial Zone, Tangwei Community, Fuhai Street, Bao'an District, Shenzhen, China  
Phone:18824394728  
Email:1157000296@qq.com

This declaration of conformity is issued under the sole responsibility of the manufacturer.

**Product name:** CARVID (Dash camera)  
**Model no.:** W6, W6N, W6S

The object of the declaration described above is in conformity with the relevant Union harmonization legislation:



**Radio Equipment Directive 2014/53/EU**

**RoHS Directive 2011/65/EU and its subsequent amendments Directive (EU) 2015/863**

References to the relevant harmonized standards used or references to the other technical specifications in relation to which conformity is declared:

EN IEC 62368-1:2020+A11:2020  
EN IEC 62311: 2020  
EN 55032:2015/A1:2020  
EN 55035:2017/A11:2020  
ETSI EN 301 489-1 V2.2.3 (2019-11)  
ETSI EN 301 489-17 V3.3.1 (2024-09)  
ETSI EN 300 328 V2.2.2 (2019-07)  
EN 62321-3-1:2014  
EN 62321-4:2014+A1:2017  
EN 62321-5:2014  
EN 62321-6:2015  
EN 62321-7-1:2015  
EN 62321-7-2:2017  
EN 62321-8:2017

Imported by: HS PLUS D.O.O., Gmajna 8, 1236 Trzin, Slovenia, EU

Signed for and on behalf of (company name): Shenzhen Jusheng Times Technology Co., Ltd  
Place and date of issue: Shenzhen, 2026/3/20  
Name, function: dashboard camera, video recording  
Signature:   
Stamp: 

**EU-KONFORMITÄTSERKLÄRUNG**  
**Gemäß der EG-Richtlinie – CE**

Hersteller: Shenzhen Jusheng Times Technology Co., Ltd  
Adresse: 201, Building 12, Hesheng Industrial Zone, Tangwei Community, Fuhai Street, Bao'an District, Shenzhen, China  
Telefon: 18824394728  
Email: 1157000296@qq.com

Diese Konformitätserklärung wird unter der alleinigen Verantwortung des Herstellers ausgestellt.

**Produktname:** CARVID (Dashcam)

**Modell Nr.:** W6, W6N, W6S

Der oben beschriebene Gegenstand der Erklärung entspricht den einschlägigen Harmonisierungsrechtsvorschriften der Union:

**Richtlinie über Funkanlagen 2014/53/EU**

**RoHS-Richtlinie 2011/65/EU und deren nachfolgende Änderungen Richtlinie (EU) 2015/863**

Verweise auf die einschlägigen verwendeten harmonisierten Normen oder Verweise auf andere technische Spezifikationen, in Bezug auf die die Konformität erklärt wird:

**EN IEC 62368-1:2020+A11:2020**

**EN IEC 62311: 2020**

**EN 55032:2015/A1:2020**

**EN 55035:2017/A11:2020**

**ETSI EN 301 489-1 V2.2.3 (2019-11)**

**ETSI EN 301 489-17 V3.3.1 (2024-09)**

**ETSI EN 300 328 V2.2.2 (2019-07)**

**EN 62321-3-1:2014**

**EN 62321-4:2014+A1:2017**

**EN 62321-5:2014**

**EN 62321-6:2015**

**EN 62321-7-1:2015**

**EN 62321-7-2:2017**

**EN 62321-8:2017**

Importeur: HS PLUS D.O.O., Gmajna 8, 1236 Trzin, Slowenien, EU

Unterzeichnet für und im Namen von (Firmenname): Shenzhen Jusheng Times Technology Co., Ltd

Ort und Datum der Ausstellung: Shenzhen, 20.03.2026

Name, Funktion:

Unterschrift:

Stempel: