

AL: CARVID – MANUALI I PËRDORUESIT

SPECIFIKIMET E PRODUKTIT

Karakteristikat e produktit: Kamera me definicion të lartë me regjistrim me definicion të lartë.
Sensor G: I integruar. Në rast aksidenti, videot ruhen automatikisht në sfond dhe nuk mund të fshihen.

Madhësia e ekranit LCD: 3,16 inç

Lente e kamerës: Lente me kënd të gjerë

Mbështetje për gjuhë të ndryshme: Shumë gjuhë

Formati i skedarit të videos: AVI

Rezolucioni i videos: 1920×1080P / 1280×720P

Formati i kodimit të videos: MJPG

Kontrolli i ndezjes: Mbështet nisje automatike me ndezjen e makinës dhe fikje të vonuar pasi motori të fiket

Shfaqja e datës/orës: Mbështeten vit, muaj, ditë

Kartë memorjeje: Kartë TF (mbështet deri në 64 GB, nuk përfshihet)

Modaliteti Foto: Rezolucion 12 megapiksel

Formati i fotos: JPEG

Mikrofon: Mbështetur

Rikthimi i kamerës: Mbështetur

Linja për uljen e tensionit: Mbështetur (opsionale)

Funksioni Wi-Fi: Mbështetur

Spektri i frekuencës: 2412 MHz ~ 2472 MHz

Fuqia maksimale e frekuencës së radios: 10 dBm

Ndërfaqja e energjisë: 5V/2A

PËRMBLEDHJE E PRODUKTIT

Përshkrimi i butonave dhe funksioneve

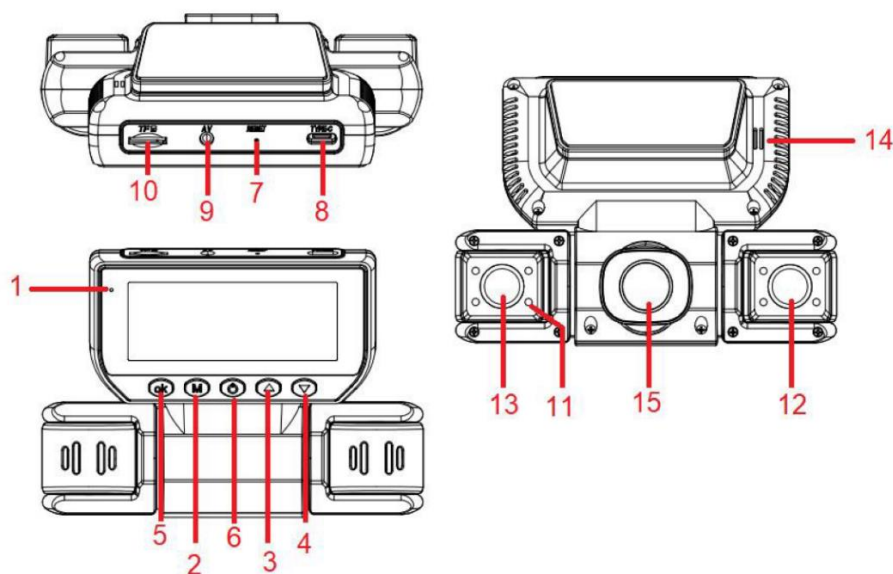

1. **Drita e treguesit të punës:** Drita e kuqe tregon ndezjen e pajisjes; drita blu pulson gjatë regjistrimit; drita e kuqe mbetet ndezur gjatë karikimit.

2. **Butoni Menu:** Shtypje e shkurtër për të hyrë në menunë e cilësimeve të funksioneve. Gjatë regjistrimit, shtypje e shkurtër për të bllokuar videon aktuale dhe ta ruani si skedar i pandryshueshëm. Shtypje e gjatë për të kaluar midis regjistrimit të videos, modalitetit foto dhe modalitetit të riprodhimit.
3. **Butoni Lart:** Lëvizje lart në menu. Në modalitet pushimi ose regjistrimi, shtypje e shkurtër për ndezje/fikje të dritës infra të kuqe; shtypje e gjatë për aktivizim/deaktivizim të Wi-Fi.
4. **Butoni Poshtë:** Lëvizje poshtë në menu. Shtypje e shkurtër për të ndryshuar shfaqjen e kamerës në ekran.
5. **Butoni OK:** Konfirmon zgjedhjen. Në modalitetin kamerë, shtypje e shkurtër për të filluar regjistrimin dhe shtypni përsëri për ta ndalur. Në modalitetin foto, shtyp për të bërë një foto. Në modalitet riprodhimi ose menu, funksionon si buton konfirmimi.
6. **Butoni i energjisë:** Shtypje e shkurtër për ndezje, shtypje e gjatë për fikje. Në pushim, shtypje e shkurtër për të fikur ekranin.
7. **Holli i rivendosjes (Reset):** Përdorni butonin e rivendosjes për të rikthyer pajisjen nëse nuk përgjigjet.
8. **Ndërfaqja e energjisë:** Lidhet me karikuesin e makinës ose linjën për uljen e tensionit për furnizim me energji.
9. **Ndërfaqja e kamerës së pasme:** Port hyrës për kamerën e pasme.
10. **Shtylla për kartën TF:** Shtylla për kartën e memories.
11. **Lampa infra e kuqe:** Ndriçim për shikim nate.
12. **Kamera e majtë:** Dritarja e pamjes së majtë.
13. **Kamera e djathtë:** Dritarja e pamjes së djathtë.
14. **Altoperlanti:** Luajnë skedarë video/audio dhe njoftime zanore.
15. **Kamera e përparme:** Dritarja e pamjes së përparme.

PËRSHKRIMI I FUNKSIONEVE SPECIALE

- **Funksioni G-Sensor:** Pajisja detekton përshpejtim të papritur ($1g = 9.8 \text{ m/s}^2$). Kur aktivizohet, automatikisht bllokun dhe ruan videon e ngjarjes si skedar i pandryshueshëm. Sensitiviteti i sensorit G mund të caktohet në menu me katër nivele: Off, Low, Medium, High. Parametri default nga fabrika është Off.
- **Funksioni Bllokim me Një Klik:** Gjatë regjistrimit, shtypni shkurt butonin Menu për të bllokuar videon aktuale dhe ta ruani si skedar i pandryshueshëm.
- **Nisje/Fikje Automatike:** Kur lidhet me furnizimin me energji të makinës, pajisja fillon automatikisht regjistrimin kur ndizet motori, dhe automatikisht ruan dhe fiket kur motori fiket.
- **Modaliteti Parkimi:** Kur aktivizohet, nëse makina është fikur ose ndezja është e fikur, kamera hyn në program monitorimi për parkim. Kamera regjistron për 30 sekonda para se të fiket automatikisht. Nëse detektohet dridhje shitesë, regjistrimi rifillon automatikisht. Videot e regjistruara në modalitetin parkim bllokohen automatikisht.

Shënim: Modaliteti parkim duhet të aktivizohet para fikjes automatike. Nisja ose fikja manuale e deaktivizon monitorimin e parkimit. Ky funksion nuk punon nëse bateria e kamerës ose bateria e makinës është shteruar plotësisht.

- **Regjistrim Time-Lapse:** Ky funksion kërkon kablo për uljen e tensionit; nuk mbështetet nga karikimi standard i makinës. Hyni në cilësimet e regjistrimit Time-Lapse për të

zgjedhur kohëzgjatjen: Off / 2 orë / 4 orë / 8 orë / 24 orë. Kur aktivizohet, sistemi vazhdon regjistrimin për kohëzgjatjen e zgjedhur pas humbjes së energjisë ACC. Default është Off.

Shënim: Ky funksion nuk mund të përdoret nëse bateria e makinës është shteruar plotësisht.

UDHËZIME BAZIKE PËR OPERIM

- **Vë në punë/Fikje:** Shtypje e shkurtër e butonit të energjisë për të ndezur pajisjen. Drita e treguesit do të ndizet. Shtypje e gjatë për të fikur; drita do të fiket.
- **Modaliteti Kamera:** Shtypje e shkurtër e butonit OK për të filluar regjistrimin. Për gjatë regjistrimit, një pikë e kuqe do të shfaqet në ekran dhe drita e indikatorit blu do të pulsojë, duke treguar regjistrim aktiv.
- **Modaliteti Foto:** Shtypje e gjatë e butonit Menu për të kaluar në modalitetin foto. Një ikonë fotoje shfaqet në këndin e sipërm të majtë të ekranit. Shtypni shkurt OK për të bërë një foto. Një tingull i çelësit të kamerës tregon që fotoja u kap me sukses.
- **Riprodhimi i Video/Foto:** Shtypje e gjatë e Menu për të hyrë në modalitetin e riprodhimit. Ikona e riprodhimit shfaqet në këndin e sipërm të majtë. Përdorni butonat Lart/Poshtë për të zgjedhur skedarë dhe shtypni shkurt OK për të parë videon e zgjedhur.
- **Cilësimet e Menusë:** Në modalitet pushimi, shtypni shkurt Menu për të hyrë në menunë e cilësimeve. Përdorni butonat Lart/Poshtë për navigim. Zgjidhni cilësimin për ndryshim dhe shtypni OK për të hyrë. Rregulloni vlerat me Lart/Poshtë dhe konfirmoni me OK.
- **Dalja nga cilësimet:** Shtypni shkurt Menu për të dalë nga menuja e cilësimeve.
- **Cilësimet e datës dhe kohës:** Në modalitet pushimi, hyni në Cilësime përmes Menu, zgjidhni Datë/Kohë dhe shtypni OK. Përdorni Lart/Poshtë për navigim në vit/muaj/ditë/orë/minut/sekondë. Shtypni OK për të konfirmuar çdo zgjedhje.

Shënim: Nëse pajisja nuk përgjigjet për shkak të përdorimit të pasaktë, shtypni butonin reset dhe rinisni pajisjen për të rikthyer funksionimin normal.

UDHËZUES I INSTALIMIT

1. Fikni motorin e makinës.
2. Vendosni një kartë TF me shpejtësi të lartë (C10 ose më të lartë) në vendin përkatës të pajisjes.
3. Sigurojeni regjistruesin në xhamin e përparmë të makinës.
4. Futni karikuesin e makinës në prizën e çakmakut.
5. Lidheni portin Type-C të pajisjes me karikuesin e makinës duke përdorur një kablo zgjatëse. Kaloni kabllon përgjatë skajit të xhamit të përparmë. Nëse përdorni linjë për uljen e tensionit, lidheni BAT+/ACC/GND-3 me terminalet përkatëse të automjetit.
6. Instaloni kamerën e pasme në xhamin e pasëm të pastër ose mbi targën e makinës. Kaloni kabllon përmes hapësirës së tavanit tek porta e kamerës së pasme. Lidheni telin e kuq me terminalin pozitiv të dritës së parkimit.
7. Rregulloni pozicionin e lenteve për t'u siguruar që janë të niveluara me tokën.
8. Ndezni motorin dhe konfirmoni që pajisja është instaluar si duhet. Drita e indikatorit duhet të ndizet, dhe treguesi i regjistrimit të videos të pulsojë. Sigurohuni që ekranin të shfaqë një pamje të qartë.

Opsionet e instalimit të kamerës së pasme:

- Fiksimi i kamerës së pasme në xhamin e pasëm.

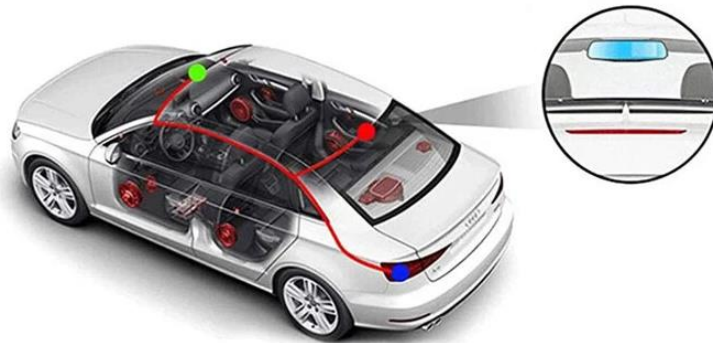

- Instalimi mbi targën e makinës.



INSTALIMI I APLIKACIONIT DHE LIDHJET WI-FI



1. Në modalitet pushimi, shtypni Menu → Cilësimet Wi-Fi → zgjidhni On. Shtypni shkurt OK për të konfirmuar dhe për të hyrë në modalitetin Wi-Fi. Ekranin do të shfaqë emrin e Wi-Fi dhe fjalëkalimin. Shtypje e gjatë Lart për të aktivizuar/deaktivizuar Wi-Fi.
2. Hyni në ekranin e informacionit të produktit për të parë emrin e Wi-Fi dhe fjalëkalimin.
3. Skanojeni kodin QR për të shkarkuar dhe instaluar aplikacionin. Për telefonat Android, zgjidhni "Safe Download". Për pajisjet iOS, sistemi do t'ju ridrejtojë në App Store.
4. Shtoni pajisje në aplikacion: lidhjeni me rrjetin Wi-Fi (p.sh., GPLUSPR****), vendosni fjalëkalimin (default: 12345678). Ndiqni udhëzimet e aplikacionit për përfundimin e konfigurimit.

PËRSHKRIMI I FUNKSIONEVE TË APLIKACIONIT

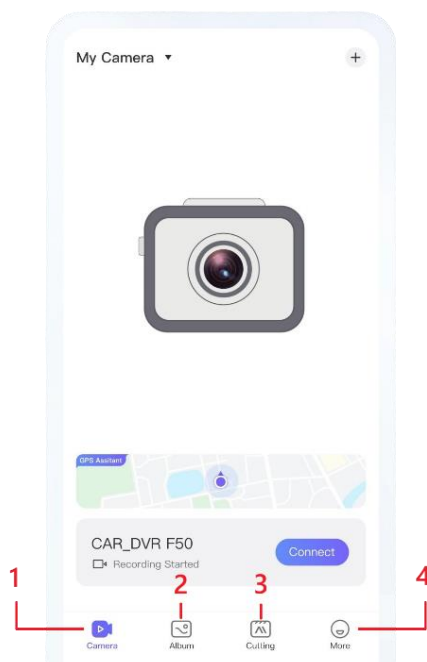

1. **Video Rekorder:** Kjo faqe ju lejon të menaxhoni rekorderin tuaj të videos. Mund të shtoni, shikoni, fshini dhe të hyni në ndërfaqen për parashikimin e videos së pajisjes.
2. **Albumi i Fotografive:** Menaxhoni fotot dhe videot e shkarkuara nga rekorderi në pajisjen tuaj mobile.
3. **Dritarja e Redaktimit dhe Përmirësimet AI:**

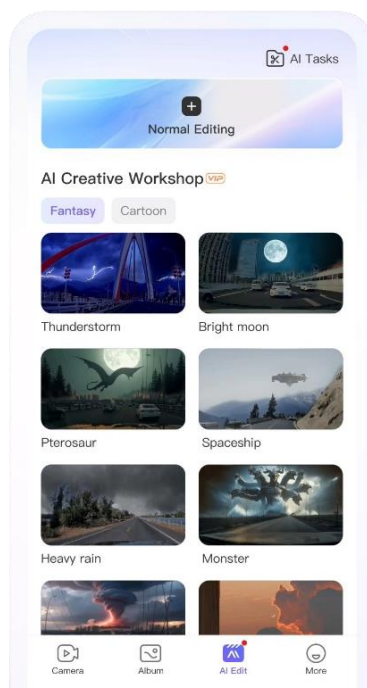

- Në Modalitetin Normal të Redaktimit, mund të redaktoni videot e regjistruara duke prerë, rregulluar gjatësinë, ndryshuar shpejtësinë e riprodhimit dhe të kryeni redaktime të tjera standarde.
 - Në Workshopen Kreative AI, mund të përmirësoni dhe modifikoni videot e regjistruara duke përdorur mjetet e fuqizuara me AI për redaktim kreativ.
4. **Më shumë:** Hyni në cilësimet e gjuhës, jepni feedback mbi problemet dhe shikoni informacion shtesë rreth aplikacionit.

PREZANTIMI I FUNKSIONEVE TË REKORDERIT

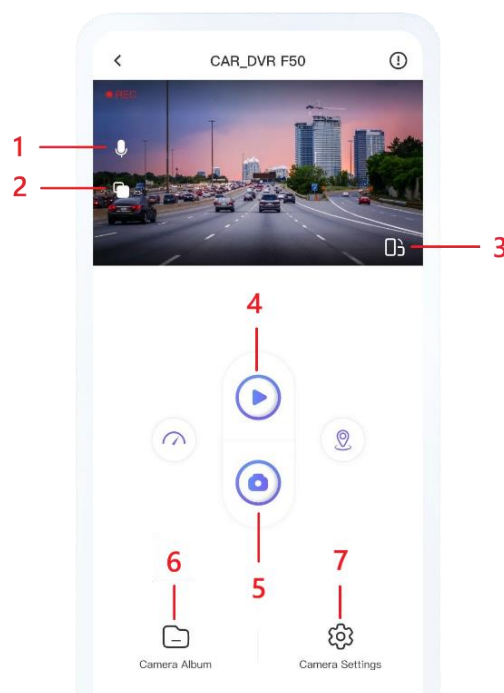

1. **Mikrofon:** Klikoni për të aktivizuar ose çaktivizuar regjistrimin e audios.
 2. **Ndërrimi i lenteve:** Klikoni për të kaluar midis lenteve të kamerës për pamje nga kënde të ndryshme.
 3. **Shfaqje e plotë e ekranit:** Klikoni ikonën e ekranit të plotë për të parë videot në modalitet të plotë.
 4. **Regjistrim Video:** Klikoni për të ndaluar ose filluar regjistrimin. Pas përfundimit, videot ruhen automatikisht në rekorder.
 5. **Bëni Foto:** Klikoni për të kapur fotografi. Fotot e kapura ruhen automatikisht në rekorder.
 6. **Skedarët e Rekorderit:** Hyni në listën e skedarëve të rekorderit për të parë dhe organizuar regjistrimet. Skedarët klasifikohen në kategoritë e mëposhtme: regjistrim i vazhdueshëm, regjistrim i ngjarjeve, regjistrime emergjente, monitorim parkimi dhe album lokal.
- **Shkarkimi i skedarëve:** Klikoni "Record File" për të hyrë në listën e skedarëve. Zgjidhni foton ose videon e dëshiruar dhe klikoni "Download". Pas përfundimit, skedari ruhet në pajisjen tuaj mobile dhe mund të shikohet në Album.

- **Riprodhimi i skedarëve:** Klikoni “VCR File” për të parë listën e skedarëve. Skedarët mund të riprodhohen direkt në pajisje pa i shkarkuar. Mund të bëni gjithashtu screenshot të riprodhimit aktual.
- **Fshirja e skedarëve:** Fshini skedarët e zgjedhur nga rekorderi ose pajisja mobile.
- **Menaxhimi i Albumit:** Hyni në seksionin Album për të menaxhuar fotot dhe videot e shkarkuara në telefonin tuaj. Klikoni “All” për të parë të gjitha skedarët në këtë kategori. Skedarët janë të renditur sipas datës. Përdorni “Select” për të zgjedhur disa skedarë për operacione të grupeve.
- **Kategoritë e skedarëve:** Video (të gjitha videot), Foto (të gjitha fotot), Urgjente (skedarët e detektimit të përplasjes).

7. **Cilësimet e Rekorderit:** Hyni në ndërfaqen e cilësimeve për të rregulluar opsionet e mëposhtme:

- Mikrofon On/Off
- Rezolucioni i regjistrimit
- Kohëzgjatja e skedarit video
- Cilësime të tjera specifike për pajisjen

ZHVENDOSJA E PROBLEMEVE

- **Nuk mund të bëhen foto ose të regjistrohet video:** Kontrolloni hapësirën dhe statusin e bllokimit të kartës TF.
- **Regjistrimi ndalon automatikisht:** Përdorni kartë TF me shpejtësi të lartë (SDHC, C10). Video HD gjeneron shumë të dhëna; kartat me shpejtësi të ulët mund të dështojnë.
- **Gabim skedari gjatë riprodhimit:** Të dhënat mund të jenë të dëmtuara. Formatoheni kartën TF duke përdorur funksionin e formatimit të pajisjes.
- **Pamje e turbullt:** Pastrojeni lente nga pluhuri ose shenjat e gishti.
- **Imazhe të errëta në skena me kontrast të lartë:** Rregulloni vlerën “EV” në menunë e cilësimeve.
- **Vija horizontale në imazhe:** Rregulloni “Frekuencën e burimit të dritës” për t’iu përshtatur furnizimit lokal me energji (50Hz ose 60Hz).
- **Pajisja nuk përgjigjet:** Shtypni butonin reset për të rikthyer funksionimin normal.

UDHËZIME PËR RICIKLIMIN DHE ASGJËSIMIN:



Kjo etiketë tregon se produkti nuk mund të hidhet si mbeturina të tjera shtëpiake në të gjithë BE-në. Për të parandaluar dëmtimin e mundshëm të mjedisit ose të shëndetit të njeriut nga eliminimi i pakontrolluar i mbetjeve. Ricikloni në mënyrë të përgjegjshme për të promovuar përdorimin e qëndrueshëm të burimeve materiale. Nëse dëshironi të ktheni një pajisje të përdorur, përdorni sistemin e grumbullimit dhe dorëzimit ose kontaktoni shitësin nga i cili e keni blerë produktin. Shitësi mund ta pranojë produktin për riciklim të sigurt për mjedisin.



Deklaratë nga prodhuesi se produkti është në përputhje me kërkesat e direktivave të zbatueshme të BE-së.

EU DECLARATION OF CONFORMITY
According to EC Directive - CE

Manufacturer: Shenzhen Jusheng Times Technology Co., Ltd
Address: 201, Building 12, Hesheng Industrial Zone, Tangwei Community, Fuhai Street, Bao'an District, Shenzhen, China
Phone:18824394728
Email:1157000296@qq.com

This declaration of conformity is issued under the sole responsibility of the manufacturer.

Product name: CARVID (Dash camera)
Model no.: W6, W6N, W6S

The object of the declaration described above is in conformity with the relevant Union harmonization legislation:



Radio Equipment Directive 2014/53/EU

RoHS Directive 2011/65/EU and its subsequent amendments Directive (EU) 2015/863

References to the relevant harmonized standards used or references to the other technical specifications in relation to which conformity is declared:

EN IEC 62368-1:2020+A11:2020
EN IEC 62311: 2020
EN 55032:2015/A1:2020
EN 55035:2017/A11:2020
ETSI EN 301 489-1 V2.2.3 (2019-11)
ETSI EN 301 489-17 V3.3.1 (2024-09)
ETSI EN 300 328 V2.2.2 (2019-07)
EN 62321-3-1:2014
EN 62321-4:2014+A1:2017
EN 62321-5:2014
EN 62321-6:2015
EN 62321-7-1:2015
EN 62321-7-2:2017
EN 62321-8:2017

Imported by: HS PLUS D.O.O., Gmajna 8, 1236 Trzin, Slovenia, EU

Signed for and on behalf of (company name): Shenzhen Jusheng Times Technology Co., Ltd
Place and date of issue: Shenzhen, 2026/3/20
Name, function: dashboard camera, video recording
Signature: 
Stamp: 

DEKLARATA E KONFORMITETIT E BE-së
Sipas Direktivës EC – CE

Prodhuesi: Shenzhen Jusheng Times Technology Co., Ltd
Adresa: 201, Building 12, Hesheng Industrial Zone, Tangwei Community, Fuhai Street, Bao'an District, Shenzhen, Kinë
Telefoni: 18824394728
Email: 1157000296@qq.com

Kjo deklaratë e konformitetit lëshohet nën përgjegjësinë e vetme të prodhuesit.

Emri i produktit: CARVID (kamera për automjet)

Modeli nr.: W6, W6N, W6S

Objekti i deklaratës së mësipërme është në përputhje me legjislacionin përkatës të harmonizimit të Bashkimit:

Direktiva për pajisjet radio 2014/53/EU

Direktiva RoHS 2011/65/EU dhe ndryshimet e saj pasuese Direktiva (EU) 2015/863

Referenca ndaj standardeve të harmonizuara përkatëse të përdorura ose referenca ndaj specifikimeve të tjera teknike në lidhje me të cilat deklarohet konformiteti:

EN IEC 62368-1:2020+A11:2020

EN IEC 62311: 2020

EN 55032:2015/A1:2020

EN 55035:2017/A11:2020

ETSI EN 301 489-1 V2.2.3 (2019-11)

ETSI EN 301 489-17 V3.3.1 (2024-09)

ETSI EN 300 328 V2.2.2 (2019-07)

EN 62321-3-1:2014

EN 62321-4:2014+A1:2017

EN 62321-5:2014

EN 62321-6:2015

EN 62321-7-1:2015

EN 62321-7-2:2017

EN 62321-8:2017

Importuesi: HS PLUS D.O.O., Gmajna 8, 1236 Trzin, Slovenia, EU

Nënshkruar për dhe në emër të (emri i kompanisë): Shenzhen Jusheng Times Technology Co., Ltd

Vendi dhe data e lëshimit: Shenzhen, 20.03.2026

Emri, funksioni:

Nënshkrimi:

Vula: